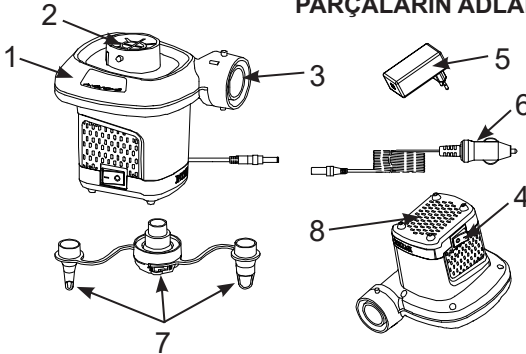

INTEX® KULLANICI KILAVUZU194
IO**Quick-Fill™ Elektrikli Hava Pompası****Modeli AP634; 12 V --- ; 32 W****ÜRÜNÜ KULLANMADAN ÖNCE TÜM TALİMATLARI OKUYUN VE TAKİP EDİN****! UYARI**

- Sadece yetişkinlerin kullanımı içindir.
- Üniteyi suya düşürmeyin veya yağmura veya suya maruz bırakmayın.
- Hava buharını yüze veya vücuda doğru tutmayın.
- Bir seferde 5 dakikadan fazla çalıştırmayın. En azından 15 dakika için fişini çekin ve soğumaya bırakın.
- Birimi kullanmadığınız zaman fişini çekin.
- Havalandırma deliklerini ve açık kaynağı bloke etmeyin.
- Şişirme ve hava boşaltma bağlantısına herhangi bir obje sokmayın.
- DC elektrik kablosu değiştirilemez. Kablosu hasarlı ise cihaz hurdaya alınmalıdır.
- Elektrik çarpması riskini azaltmak için yağmura maruz bırakmayın. Kapalı mekanda saklayın.
- Bu cihaz, gözetim altında oldukları veya güvenliklerinden sorumlu bir kişi tarafından cihazın kullanımı ile ilgili talimat aldıkları sürece fiziksel duyu kaybı veya zihinsel yetenekleri zayıf veya tecrübe ve bilgi yetersizliği olan kişiler tarafından, 8 yaş ve üzeri çocuklar tarafından kullanılabilir.
- Çocuklar cihazla oynamamalıdır. Temizlik ve bakım işlemleri gözetim altında olmayan çocuklar tarafından yapılmamalıdır.
- Cihaz, yalnızca cihaz üzerindeki işarete karşılık gelen ekstra düşük güvenlik voltajıyla beslenmelidir.
- Cihaz sadece cihazla birlikte verilen güç kaynağı ünitesi ile kullanılmalıdır.
- Sadece hHava yastığı, hava yatağı, şişme havuzları ve şişme oyuncakları şişirmek için uygundur.

MADDİ HASAR OLUŞMASINI, ELEKTRİK ÇARPMASINI, YANIK VEYA DİĞER YARALANMALARIN OLUŞMASINI ÖNLEMEK İÇİN BU KURALLARA VE TÜM TALİMATLARA UYUN.

PARÇALARIN ADLARI**PARÇA TANIMI:**

1. POMPA
2. HAVA BOŞALTIMA BAĞLANTISI
3. ŞİŞİRME BAĞLANTISI
4. ANAHTAR
5. AC ADAPTÖRÜ
6. DC SİGARA KABLOSU CORD
7. NOZULLAR
8. HAVALANDIRMA DELİKLERİ/ YUVALAR

NOT: Çizimler sadece illüstrasyon amaçlıdır. Ürünün aslı farklılık gösterebilir. Ürünün gerçek boyutlarında değildir.

BU TALİMATLARI SAKLAYIN

Sayfa 1

TALİMATLAR

GENEL

- Kullanılmadığında pompa ve nozulları paketine geri koyun.
- Özel bir hava pompası bakımı gerektirmez.

ŞİŞİRMEK İÇİN

1. Nozulu gerekirse şişirme bağlantı parçasına takın ve pompayı şişirecek öğenin şişirme vanasına doğru tutun. Bkz. Şek (1).
NOT: Küçük hava yatağı vb.'nde küçük şişirme vanalarında uygun nozulu kullanın.
- 2.1. Pompa hattı kablosunun ucunu önce DC çakmak kablosuna (6) bağlayın, ardından DC kablosunu araç çakmak çıkışına takın. Bkz. Şek (2.1).
- 2.2. Pompa hattı kablosunun ucunu önce AC adaptörüne (5) bağlayın, ardından AC adaptörünü bir AC elektrik prizine takın. Bkz. Şek (2.2).
3. AÇMA: "I" işaretine basın; KAPATMA: "0" işaretine basın. Bkz. Şek (3).

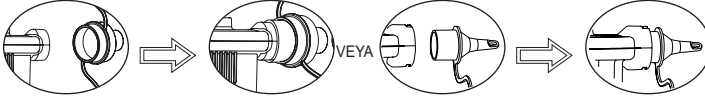

ŞEK (1): NOZULU TAKIN

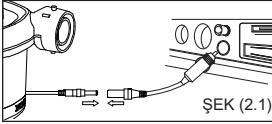

ŞEK (2.1)

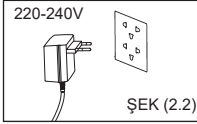

ŞEK (2.2)

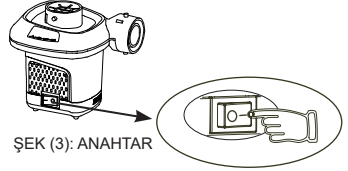

ŞEK (3): ANAHTAR

HAVASINI ALMAK İÇİN

1. Nozulu gerekirse hava boşaltma bağlantısına takın ve pompayı havası alınacak objenin şişirme valfine karşı tutun. Bkz. Şek (4).
NOT: Şişme bot ve büyük hava yatağı gibi büyük objelerde pompa doğrudan şişirme valflerine oturur ve daha kısa şişirme süresi sağlar. Küçük hava yatağı vb.'nde küçük şişirme vanalarında uygun nozulu kullanın.
- 2.1. Pompa hattı kablosunun ucunu önce DC çakmak kablosuna (6) bağlayın, ardından DC kablosunu araç çakmak çıkışına takın. Bkz. Şek (2.1).
- 2.2. Pompa hattı kablosunun ucunu önce AC adaptörüne (5) bağlayın, ardından AC adaptörünü bir AC elektrik prizine takın. Bkz. Şek (2.2).
3. AÇMA: "I" işaretine basın; KAPATMA: "0" işaretine basın. Bkz. Şek (3).

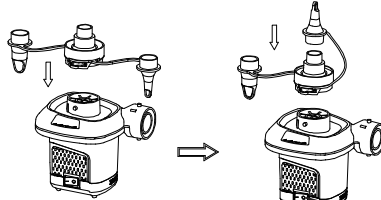

ŞEK (4): NOZULU TAKIN

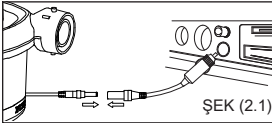

ŞEK (2.1)

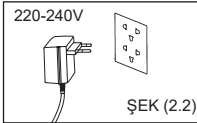

ŞEK (2.2)

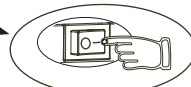

ŞEK (3): ANAHTAR

©2019 Intex Marketing Ltd. - Intex Development Co. Ltd. - Intex Recreation Corp. All rights reserved/Tous droits réservés/Todos los derechos reservados/Alle Rechte vorbehalten. Printed in China/Imprimé en Chine/Impreso en China/Gedruckt in China.

®™ Trademarks used in some countries of the world under license from®™ Marques utilisées dans certains pays sous licence de/Marcas registradas utilizadas en algunos países del mundo bajo licencia de/Warenzeichen verwendet in einigen Ländern der Welt in Lizenz von/Intex Marketing Ltd. to/for an Intex Development Co. Ltd., G.P.O Box 28829; Hong Kong & Intex Recreation Corp., P.O. Box 1440, Long Beach, CA 90801 • Distributed in the European Union by/Distribué dans l'Union Européenne par/Distribuido en la unión Europea por/Vertrieb in der Europäischen Union durch/Intex Trading B.V., Venneveld 9, 4705 RR Roosendaal - The Netherlands
www.intexcorp.com

INTEX®

BU TALİMATLARI SAKLAYIN

Sayfa 2