

ÖNEMLİ GÜVENLİK KURALLARI

Bu ürünü kullanmadan önce tüm kullanım bilgilerini dikkatlice okuyup anladıktan sonra uygulayarak cihazı kurunuz. İleride başvurmak için saklayın.

Kolay Kurulabilir® Havuz

6' - 18' (183 cm - 549 cm) modelleri



Sadece tanıtma amacı içindir. Aksesuarlar havuzda bulunmayabilir.

Bunları diğer hassas Intex ürünleri için denemeyi unutmayın: Havuzlar, Havuz Aksesuarları, Şişirilebilir Havuzlar, Ev Oyuncakları, Hava Yatakları ve Botlar bayilerde veya internet sitemizde mevcuttur.

Sürekli ürün geliştirme politikası nedeniyle Intex, önceden bilgilendirme yapmaksızın kullanım kılavuzunda güncelleme yapılmasını gerektirecek teknik özellikler ve görünümde değişiklik yapma hakkına sahiptir.

INTEX® ©2020 Intex Marketing Ltd. - Intex Development Co. Ltd. - Intex Recreation Corp. All rights reserved/Tous droits réservés/Todos los derechos reservados/Alle Rechte vorbehalten Printed in China/İmprimé en Chine/Impreso en China/Gedruckt in China.

®™ Trademarks used in some countries of the world under license from/®™ Marques utilisées dans certains pays sous licence de/ Marcas registradas utilizadas en algunos países del mundo bajo licencia de/Warenzeichen verwendet in einigen Ländern der Welt in Lizenz von/Intex Marketing Ltd. to/à/a/an Intex Development Co. Ltd., G.P.O Box 28829, Hong Kong & Intex Recreation Corp., P.O. Box 1440, Long Beach, CA 90801 • Distributed in the European Union by/Distribué dans l'Union Européenne par/Distribuido en la Unión Europea por/Vertrieb in der Europäischen Union durch/Intex Trading B.V., Venneveld 9, 4705 RR Roosendaal - The Netherlands www.intexcorp.com

İÇİNDEKİLER

Uyarılar / Önemli Güvenlik Kuralları.....	3-4
Parçalar Referans.....	5
Kurma Talimatları.....	6-8
Havuz bakım & kimyasal maddeler.....	9
Sorun giderme kılavuzu.....	9
Havuz bakımı & boşaltma.....	10
Saklama & Kışa hazırlama.....	11
Suyla ilgili genel emniyetler.....	11
Sınırlı garanti.....	12

Tanıtım:

Intex havuzu aldığınız için teşekkür ederiz. Havuzunuzu kurmadan önce, lütfen bu kılavuzu okuyun. Bu bilgiler havuzunuzun ömrünün uzamasına yardımcı olacak ve ailenizin güvenliği için havuz emniyetini sağlayacaktır. www.intexdevelopment.com/support/videos adresindeki talimat içeren videomuzu izlemenizi de öneririz. Havuzu kurmak için 2 kişilik takım tavsiye edilir. Eklenen insanlar kurma hızını arttıracaktır.

Montaj için herhangi bir alet gerekli değildir.

ÖNEMLİ GÜVENLİK KURALLARI

Bu ürünü kullanmadan önce tüm kullanım bilgilerini dikkatlice okuyup anladıktan sonra uygulayarak cihazı kurunuz.

⚠ UYARILAR

- **Çocukların ve engellilerin her zaman yetişkin gözetimi altında bulunması gereklidir.**
- Yetkisiz, kasıtsız ya da denetimsiz havuz girişini önlemek için bütün koruma kapıları, pencereleri ve koruma bariyerlerini muhafaza ediniz.
- Güvenlik bariyeri küçük çocuklar ve evcil hayvanların erişimine yol vermemek için kurulmuştur.
- Havuz ve havuz aksesuarları sadece yetişkinler tarafından kurulur ve bozulabilir.
- Asla suya dalmayınız, atlamayınız ya da havuz zemininin üzerinden vücudunuzu derine daldırmayınız.
- Havuzu düz, engebesiz bir zemine kurmamak ya da fazla doldurmak havuzun göçmesine ve havuzda yatan bir insanın havuz dışına fırlamasına neden olabilir.
- Yaralanma veya su basması meydana gelebileceğinden şişirilebilir halkaya veya üst kenara yaslanmayın, üst üste binmeyin veya basınç uygulamayın. Kimsenin havuzun kenarlarına oturmasına, tırmanmasına veya yan yana oturmasına izin vermeyin.
- Havuzu kullanmadığınız zaman içerisindeki bütün yüzdürme oyuncaklarını içinden çıkartınız. Etrafından uzaklaştırınız. Havuzun içindeki oyuncaklar çocukları etkileyebilir.
- Bir çocuğun tırmanabileceği oyuncakları, sandalyeleri, masaları veya herhangi bir nesneyi havuzdan en az dört fit (1,22 metre) uzakta tutun.
- Kurtarma ekipmanlarını ve acil durum telefon numaralarını havuzun yanında tutunuz. Örnek kurtarma ekipmanları: Sahil koruma onaylı halka ipli cankurtaran simidi; güçlü, sert en az 12 fit (12') [365.76cm] uzunluğunda direk.
- Asla yalnız yüzmeyiniz ya da diğerlerinin yalnız yüzmesine izin vermeyiniz.
- Havuzu temizleyiniz ve temiz tutunuz. Havuz zemini her zaman havuzun bariyerin dışından bakıldığında görülmelidir.
- Eğer geceleyin yatarsanız güvenlik işaretleri, merdivenler, havuz zemini ve yürüme yolları yapay ışıkla aydınlatılmalıdır.
- Alkol ya da uyuşturucu kullandığınız zaman havuzdan uzak durunuz.
- Çocukları havuzun örtüsünden uzak tutunuz, örtüye dolanmak, boğulmak ya da diğer yaralanmalara yol açabilir.
- Havuz kullanılmadan önce havuz örtüsü tamamen kaldırılmalıdır. Çocuklar ve yetişkinler havuz örtüsünün altını görmeyebilirler.
- Siz ya da bir başkası havuzdayken havuzun üzerini örtmeyin.
- Havuzu ve havuz alanını, yaralanmalar, düşmeler ve yaralanmalara sebep olan nesnelere engellemek için temizleyiniz ve temiz tutunuz.
- Havuzu kullananlar su hastalıklarından korunmak için havuzu temiz tutmalıdırlar. Sakın havuz suyunu yutmayınız. İyi hijyen uygulayınız.
- Bütün havuzlarda eskime ve bozulma görülebilir. Bazı aşırı ya da hızlı bozulmalar kullanım hatasına sebep olarak havuzdan çok miktarda suyun gitmesine. neden olabilir. Bu nedenle, havuzunuza düzenli bakım yapmanız çok önemlidir.
- Bu havuz sadece dışarıda kullanılır.
- Uzun bir süre kullanılmayacaksa havuzu tamamen boşaltın ve boş havuz saklanırken yağmur ya da başka bir kaynaktan su toplanmayacak şekilde kaldırılmalıdır. Saklama talimatlarına bakınız.
- Havuz kullanımdayken suyun günde en az bir kez tam olarak değiştirilmesini sağlamak için Filtre pompayı çalıştırmamız gerekecektir. Gerekli çalıştırma saatlerini hesaplamak için pompanın kılavuzundan yararlanın.

HAVUZ HER ZAMAN YETİŞKİNLERİN SÜREKLİ GÖZETİMİ VE DENETİMİ ALTINDA OLMALIDIR. YETİŞKİNLERİN CANKURTARAN VEYA SU GÖZLEMCİSİ OLARAK HAREKET ETMELERİ VE HAVUZDAKİ VE ÇEVRESİNDEKİ TÜM HAVUZ KULLANICILARININ, ÖZELLİKLE DE ÇOCUKLARIN HAYATLARINI KORUMALARI GEREKİR.

BU UYARILARIN İZLENMESİNDEKİ HATALAR MADDİ ZARARLARA, CİDDİ YARALANMALARA VE ÖLÜMLERE YOL AÇABİLİR.

Tavsiye:

Havuz sahiplerinin çocuk koruma çitleri, güvenlik bariyerleri, aydınlatma ve koruma ekipmanlarına ait yerel ya da eyalet kanunlarına uymaları gerekir. Müşteriler daha detaylı bilgi edinmek için kendi yerel bina kodlarının uygulama ofisiyle irtibata geçmelidirler.

ÖNEMLİ GÜVENLİK KURALLARI

Bu ürünü kullanmadan önce tüm kullanım bilgilerini dikkatlice okuyup anladıktan sonra uygulayarak ürünü kurunuz. Bu uyarılar, talimatlar ve güvenlik yönergeleri su eğlencelerinin bazı ortak riskleri ele alır, ancak her durumda oluşabilecek tüm risk ve tehlikeleri kapsayamaz. Her zaman herhangi bir su aktivitesinin keyfini çıkarırken, sağduyu ve mantığınızı kullanınız ve dikkat ediniz. İleride başvurmak için saklayın. Paket / Kılavuz dikkatlice okunmalı ve ileride başvurmak için saklanmalıdır. Ek uyarılar için ürüne bakınız.

Genel

- Pimleri, cıvataları ve/veya vidaları paslanmaya karşı kontrol edin; yaralanmaları önlemek için düzenli olarak herhangi bir keskin kenar veya kıymıkları özellikle erişilebilir yüzeyleri kontrol edin.

Yüzme bilmeyenlerin güvenliği

- Zayıf yüzme bilen veya yüzme bilmeyenlerin sürekli, aktif ve yakın olarak her zaman yetkili bir yetişkin tarafından her zaman (beş yaşın altındaki çocukların boğulma riskinin en yüksek olduğu hatırlayarak) sürekli aktif ve uyanık denetim altında olmaları gerekir.
- Havuz her kullanımda olduğunda denetleyecek yetkili bir yetişkin belirleyin.
- Havuz kullanılırken zayıf yüzücüler veya yüzme bilmeyenler havuzu kullanırken kişisel koruyucu ekipman giymelidir.
- Havuz kullanımda değilken ya da denetimsizken yüzme havuzundan ve çevresinden çocukları havuza çekebilecek tüm oyuncakları çıkartın.

Güvenlik cihazları

- Yüzme havuzuna izinsiz erişimi önlemek için engeller takmanız (ve uygulanabilir yerlerde tüm kapı ve pencereleri kilitlemeniz) tavsiye edilir.
- Engeller, havuz örtüleri, havuz alarmları veya benzer güvenlik aygıtları faydalı yardımcılarıdır ancak sürekli ve yetkili yetişkin gözetiminin yerini tutmazlar.

Güvenlik ekipmanları

- Havuzun yanında kurtarma ekipmanı (örneğin bir can simidi) bulundurmanız tavsiye edilir.
- Havuza yakın bir yerde her zaman çalışan bir telefon ve acil telefon numaralarının bir listesini bulundurun.

Havuzun güvenli kullanımı

- Tüm kullanıcıları ve özellikle de çocukları yüzmeyi öğrenmeye teşvik edin.
- Temel Kalp Masajı (Kardiyopulmoner Resüsitasyon - CPR) öğrenin ve düzenli olarak bu bilginizi tazeleyin. Bu acil durumlarda hayat kurtarıcı bir fark yaratabilir.
- Çocuklar dahil tüm havuz kullanıcılarına acil bir durumda ne yapacaklarını söyleyin.
- Herhangi bir sıç suya asla dalmayın. Bu ciddi yaralanmalara veya ölüme yol açabilir.
- Güvenle havuzu kullanma yeteneğinizi etkileyebilecek alkol ya da ilaç kullanırken yüzme havuzunu kullanmayın.
- Havuz kapakları kullanıldığında, havuza girmeden önce bunları su yüzeyinden tamamen kaldırın.
- Havuz suyunu işlenmiş halde tutarak ve iyi hijyen uygulamalarını uygulayarak havuz kullanıcılarını su ile ilgili hastalıklara karşı koruyun. Kullanım kılavuzundaki su arıtma kurallarına başvurun.
- Kimyasalları (örneğin su arıtma, temizlik ve dezenfeksiyon ürünleri) çocukların ulaşamayacağı yerlerde saklayın.
- Çıkarılabilir merdivenler yatay bir yüzeye yerleştirilmelidir.
- Havuz duvarındaki uyarı ve güvenlik işaretlerini izleyin.

PARÇALAR REFERANS

Ürününüzü monte etmeden önce, içeriğini kontrol etmek ve tüm parçalara aşına olmak için lütfen birkaç dakikanızı ayırın.

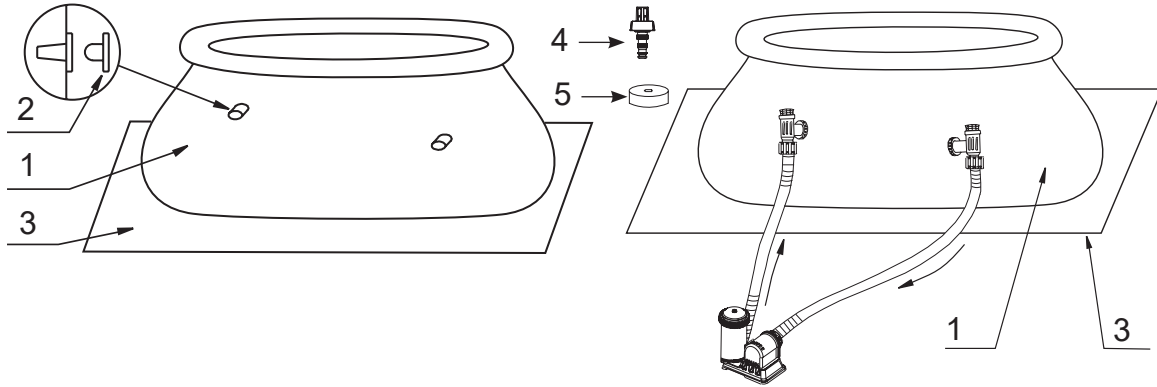

16' (488 cm) & altında Kolay Kurulabilir® havuzlar

17' (518 cm) & üzerinde Kolay Kurulabilir® havuzlar

REF. NO.	TANITIM	HAVUZ BOYUTU & NİCELİĞİ							
		6' (183cm)	8' (244cm)	10' (305cm)	12' (366cm)	13' (396cm)	15' (457cm)	16' (488cm)	18' (549cm)
1	HAVUZ DİBİ (BOŞALTMA VANASI KABI İÇERİR)	1	1	1	1	1	1	1	1
2	DELİKLİ SÜZGEÇ FİŞİ (1 TANE YEDEK)	3	3	3	3	3	3	3	-
3	ZEMİN KUMAŞI	-	-	-	-	-	1	1	1
4	BOŞALTMA BAĞLAYICISI	1	1	1	1	1	1	1	1
5	BOŞALTMA VANASI KAPAĞI	1	1	1	1	1	1	1	2

REF. NO.	TANITIM	6' X 20"	8' X 24"	8' X 30"	8' X 30"	10' X 24"	10' X 30"	10' X 30"	12' X 30"	12' X 30"	12' X 33"
		(183cm X 51cm)	(244cm X 61cm)	(244cm X 76cm)	(244cm X 76cm) Clearview	(305cm X 61cm)	(305cm X 76cm)	(305cm X 76cm) Printing	(366cm X 76cm)	(366cm X 76cm) Printing	(366cm X 84cm)
YEDEK PARÇA NO.											
1	HAVUZ DİBİ (BOŞALTMA VANASI KABI İÇERİR)	11588	12998	10433	11246	12999	10318	11303	10200	11304	11155
2	DELİKLİ SÜZGEÇ FİŞİ (1 TANE YEDEK)	10127	10127	10127	10127	10127	10127	10127	10127	10127	10127
3	ZEMİN KUMAŞI	-	-	-	-	-	-	-	-	-	-
4	BOŞALTMA BAĞLAYICISI	10201	10201	10201	10201	10201	10201	10201	10201	10201	10201
5	BOŞALTMA VANASI KAPAĞI	10649	10649	10649	10649	10649	10649	10649	10649	10649	10649

REF. NO.	TANITIM	12' X 36"	13' X 33"	15' X 33"	15' X 36"	15' X 42"	15' X 48"	16' X 42"	16' X 48"	18' X 48"	18' X 52"
		(366cm X 91cm)	(396cm X 84cm)	(457cm X 84cm)	(457cm X 91cm)	(457cm X 107cm)	(457cm X 122cm)	(488cm X 107cm)	(488cm X 122cm)	(549cm X 122cm)	(549cm X 132cm)
YEDEK PARÇA NO.											
1	HAVUZ DİBİ (BOŞALTMA VANASI KABI İÇERİR)	10319	12130	10622	10183	10222	10415	10436	10623	10320	10765
2	DELİKLİ SÜZGEÇ FİŞİ (1 TANE YEDEK)	10127	10127	10127	10127	10127	10127	10127	10127	-	-
3	ZEMİN KUMAŞI	-	-	-	18932	18932	18932	18927	18927	18933	18933
4	BOŞALTMA BAĞLAYICISI	10201	10201	10201	10201	10201	10201	10201	10201	10201	10201
5	BOŞALTMA VANASI KAPAĞI	10649	10649	10649	10649	11044	11044	11044	11044	11044	11044

HAVUZU KURMA

ÖNEMLİ BİLGİLER YER SEÇİMİ VE ZEMİN HAZIRLAMA

⚠ UYARILAR

- Yetkisiz, kasıtsız veya denetimsiz havuz girişini önlemek için tüm kapıları, pencereleri ve güvenlik bariyerlerini sabitleyin ve gözetim altında bulundurun. Yetkisiz, kasıtsız veya denetimsiz havuz girişi yasaktır.
- Güvenlik bariyeri küçük çocuk ve evcil hayvanların havuza erişimini engellemek için kurulmuştur.
- Havuzu düz,engebesiz bir zemine kurmamak yada kurulumu, su doldurma gibi işlemleri aşağıdaki talimata uygun olarak yerine getirememek havuzun göçmesine havuzda yatan bir insanın havuz dışına fırlamasına, bunun sonucunda ciddi yaralanmalar yada maddi hasara yol açabilir.
- Elektrik şoku riski: Filtre pompasını toprak arızası devre kesici (GFCI) ya da artan akım cihazı (RCD) korumalarıyla kaplı topraklama sistemiyle bağlayınız. Elektrik çarpma riskini azaltmak için, uzatma kablosu, zamanlayıcılar, fiş adaptörü ya da prize uygun bir elektrik kaynağı sağlayan bağlantı ünitesi olan dönüştürücü fişleri kullanmayınız. Kabloyu çim biçme makinası, çit kırımları ve diğer ekipmanları bir zarar vermeyecek şekilde yerleştiriniz. Ek uyarılar ve talimatlar için Filtre Pompası el kılavuzuna bakınız.
- Ciddi yaralanma tehlikesi: yüksek rüzgar koşullarında havuzu monte etmeye çalışmayın.

Havuzu dışarıya bir yere yerleştirmek için seçme önerileri

1. Havuzu kurduğunuz yer **kesinlikle düz** ve dengeli olmalıdır. Havuzu eğimli veya meyilli yüzeylere **kurmuyunuz**.
2. Zemin yüzeyi sıkıştırılmış ve sağlam yeterince baskıya ve dolu havuz ağırlığına karşı koyabilecek şekilde olmalıdır. Havuzu çamur, kum, yumuşak ya da gevşek toprak koşullarında **kurmuyunuz**.
3. Havuzu dolu havuzun ağırlığı altında çökebilir bir güverte, balkon veya platform üzerine kurmayın.
4. Havuzun etrafı çocukların tırmanmasına ve havuza ulaşamamaları için nesnelere en az 4 fit (1,2192 metre) boşluk olması gerekir.
5. Havuzun altındaki çim zarar görür. Klorlanmış havuz suyu çevredeki bitki örtüsüne zarar verebilir.
6. Havuz çimleri öldürür. Su sıçraması bitki örtüsüne zarar verebilir. Zeminde çim çıkması üretim hatası olarak kabul edilmez ve garanti kapsamında değildir.
7. Alan her kullanımdan sonra ve/veya uzun süreli havuz depolama için havuz suyunun drenajını kolaylaştırmalıdır.

HAVUZ KURULUMU (devamı)

Bu ürünü Intex Krystal Clear™ filter pompasıyla almış olabilirsiniz. Pompanın kendine ait birtakım kurulum talimatları vardır. Önce havuz ünitesini kurun ve ardından filter pompasını kurun. Tahmini kurulum süresi 10~30 dakikadır. (Kurulum süresinin yaklaşık bir değer olduğu ve kişisel deneyimlerin değişiklik gösterebileceğini dikkate alın.)

1. Zemin hazırlığı

- Taşlardan, dallardan ya da keskin nesnelere arınmış bir düz, düzlük serbest bir bölge bulun, bunlar havuz zeminini delebilir veya yaralanmalara sebep olabilir.
- Ürün kutusunu dikkatlice ve yırtmadan açın. Havuzu, kış aylarında ya da havuz kullanılmadığı zamanlarda bu kutuda dikkatlice muhafaza ediniz.
- Zemin kumaşını (3) çıkartın ve temizlenmiş alana serin. Astarı çıkartın. (1) ve zemin kumaşının üzerine vanaya doğru boşaltma alanına seriniz. Boşaltma vanasını evden uzağa koyunuz. **ÖNEMLİ: Havuz ünitesini her zaman en az iki kişi kurun. Havuz zeminini yerde sürüklemek zeminin hasar görmesine ve havuzun su sızdırmasına sebep olabilir (bkz. resim 2).**
- Havuz astar hortumunun bağlantılarını ya da açıklıklarını kurarken elektrik güç kaynağına bağlayınız. Havuzun dış kenarlarını monte ederken seçmeli filtre pompası için elektrik bağlantısı gerekir.
- Havuzu yatırın, havuzun mavi tarafı üste gelecek şekilde ve olabildiğince düzgün seriniz (**bakınız resim 2**).

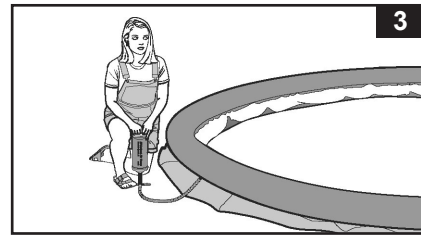
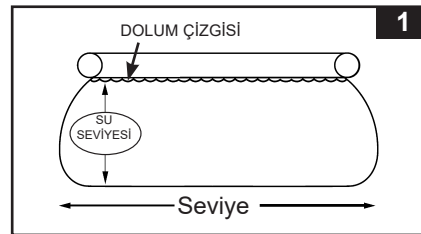

2. Halka şişirme

- Halkanın üstünü çevirerek duvar çizgisine ve yüzeyinin tamamen dış üst halkaya gelmesini sağlayınız. Üst halkayı havuzun ortasına gelerek elle kullanılan hava pompasıyla şişiriniz (**bakınız resim 3**). **ÖNEMLİ: Patlamayı önlemek için yüksek basınçlı hava sıkıştırıcı pompalar kullanmayınız. Fazla şişirmeyiniz. Intex'in elle şişirme el pompası tavsiye edilir.**

ÖNEMLİ

Üst halkayı uygun bir şekilde şişiriniz. Hava ve su dereceleri üst halkayı saran iç basıncı etkiler. En uygun şişirme yöntemi gündüz güneş ısıyı halkanın içindeki havanın genişlemesine sebep olabileceği için evde bir oda ayırarak yapılmasıdır. Bazı havalarda zarar görmesini engellemek için çok sıcak mevsimlerde halkayı kontrol ediniz.

Hiç bir olayda Intex yetkili acentası ya da çalışanları üst halka şişirme dikkatsizliği, genel aşınma ve yırtık, yanlış kullanma ve bakımsızlık ya da harici kuvvetlerden oluşan zararlardan sorumlu değildir.

3. Hortum bağlayıcıları

- Aşağıdakiler hortum bağlantılı havuz astarları için geçerlidir (16 "(488 cm) ve havuzların altı). Havuz, filtre pompası olmadan satın alınmışsa, havuzu doldururken akmaması için iki filtre pompası çıkışlarına siyah tıpa takın.
- Eğer havuz filtre pompayla beraber alınmışsa, önce Krystal Clear™ Filtre Pompa Kılavuzunu okuyun ve ardından sonraki kurulum adımına geçin.

HAVUZ KURULUMU (devamı)

4. Havuzu doldurma

- Havuzu su ile doldurmadan önce, havuzun içindeki tahliye tapasının kapalı olduğundan ve dışarıdaki tahliye kapağının sıkıca vidalandığından emin olun. Havuzu en fazla 2,5 cm su ile doldurun. Suyun düz olup olmadığını kontrol edin. **ÖNEMLİ: Eğer su havuzun bir tarafı doldurursa, havuz seviyesi tamamen düz değildir. Havuzu engebeli bir zemine kurmak havuzun yan duvarlarının yana yatmasına ve havuzun göçmesine sebebiyet verebilir. Eğer su seviyesi tamamen dolmamışsa havuzu seviye bölümüne kadar boşaltınız ve tekrar doldurunuz.**

- Havuz tabanı ve kenarların birleştiği yerden (havuzun iç kısmından) dışarı doğru iterek dip zemin kırışıklıklarını düzeltin. Ya da havuzun kenarından altına uzanın (havuzun dışından) havuz zeminini tutun ve dışa doğru çekin. Eğer zemin kumaşı sorun çıkarırsa, 2 yetişkin zıt yönlerde doğru kumaşı çekerek kırışıklıkları düzeltebilir (**bkz. resim 4**).

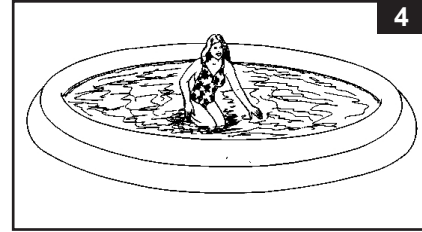

- Şimdi havuzu suyla doldurun. Havuz astarı duvarları suyla doldururken havaya kalkar (**bakınız resim 5**).



- Havuzu, tavsiye edilen dolun çizgisi olan şişirme tapasının altına kadar suyla doldurun (**1 ve 6 no'lu çizimlere bakın**).

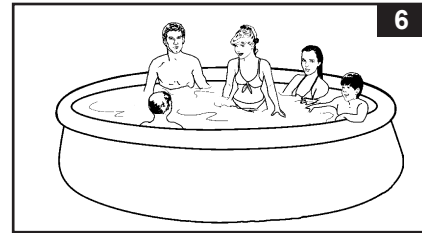

ÖNEMLİ

Havuzu kimse kullanmadan önce, ailenize kurma kurallarını, en azından önemli güvenlik kuralları ve bu el kitabında bulunan suyla ilgili genel emniyetleri içeren bir toplantı düzenleyiniz. Bu kuralları bütün havuz kullanıcıları ve misafirleriyle birlikte kurallara uygun tekrar gözden geçiriniz.

HAVUZ BAKIM & KİMYASAL MADDELER

⚠ UYARILAR

UNUTMAYINIZ

- Havuzu eğlence için kullananların havuzu temiz tutarak su hastalıklarından korununuz. Havuz suyunu yutmayınız. İyi hijyen uygulayınız.
- Havuzunu temizleyiniz ve temiz tutunuz. Havuzun dibi her zaman havuzun dışarısındaki bariyerden bakıldığında görünmelidir.
- Çocukları havuz örtüsünden uzak tutunuz karışıklığa, boğulmalara ya da diğer ciddi yaralanmalara yol açabilir.

• Üst halkanın temizlenmesi

Üst halkayı temiz ve lekesez tutmak için, yüzeyi her kullanımdan sonra nemli bir bezle silin. Ayrıca kullanılmadığında havuzu, havuz örtüsü ile kapatın. Üst halka yüzeyinde koyu lekeler varsa, yumuşak deterjan ve su solüsyonu hazırlayıp yumuşak bir bezle silin. Lekeleri hafifçe ovalayın ve kalıntılarını suya düşmesini önleyin. Temizlemek için güçlü deterjanlar, yıpratıcı metaryaller ya da fırçalar kullanmayınız.

• Su bakımı

Doğru dezenfektan kullanarak uygun su dengesi sağlamak, hem zeminin ömrü ve görüntüsünü en uzun süre korumak hem de temiz, sağlıklı ve güvenilir bir su sağlamak açısından önemli faktördür. Havuz suyunu test etmek ve iyileştirmek için doğru tekniğin kullanılması önemlidir. Havuzunuzu kimyasal, teçhizatınızı ve prosedürleri profesyonel olarak test ettiriniz. Satıcınızdan alınan kimyasal talimatları okuyup takip ettiğinizden emin olunuz.

1. Klor tamamen çözünmeden önce astarla birbirine değmesine asla izin vermeyiniz. Granüler ve klor tabletini önce bir kap suyun içinde çözdürüp havuz suyuna ekleyin. Sıvı klorda olduğu gibi hemen havuz suyuna karıştırın.
2. Asla kimyasalları birbirine karıştırmayın. Kimyasalları ayrı ayrı havuz suyuna ekleyin. Suya başka bir kimyasal karıştırmadan önce her kimyasalı iyice çözdürün.
3. Intex havuz süzgeci ve Intex havuz vakum mevcut bakım ve havuz suyunu temizleme desteğidir. Havuz aksesuarları için havuz satıcınıza bakınız.
4. Havuzu temizlerken basınç uygulamayınız.

SORUN GİDERME KILAVUZU

PROBLEM	TANITMA	SEBEP	ÇÖZÜM
ALGLER	<ul style="list-style-type: none"> • Yeşillenmiş su. • Havuzun dibinde yeşil ya da siyah noktalar bulunur. • Havuzun dibi kayganlaşır ve/veya kötü koku oluşur. 	<ul style="list-style-type: none"> • Klor ve pH dengesini ayarlamaya ihtiyaç vardır. 	<ul style="list-style-type: none"> • Çok klorlamayla şok işlem yapılabilir. • Havuzu aldığınız yerden tavsiye edilen doğru düzeydeki pH'ı alınız. • Havuz dibini vakumlayınız. • Uygun klor seviye bakımını yapınız.
RENKLENMİŞ SU	<ul style="list-style-type: none"> • İlk klorlama işlemi yaptığınızda su mavi, kahverengi ya da siyaha döner. 	<ul style="list-style-type: none"> • Klor eklemekle beraber bakır, demir ya da magnezyum suda oksitlenir. 	<ul style="list-style-type: none"> • Önerilen pH dengesini ayarlayın. • Suyu temizlerken filtreyi çalıştırın. • Sık sık kutuyu değiştirin.
SUDA YÜZEN MADDE	<ul style="list-style-type: none"> • Su bulanır ya da süte benzer. 	<ul style="list-style-type: none"> • "Sert su" pH dengesinin yükselme sebebidir. • Klor az içerir. • Suda yabancı maddeler bulunur. 	<ul style="list-style-type: none"> • Ph dengeleyin. Tavsiye için havuz satıcınıza danışın. • Uygun klor seviyesini kontrol ediniz. • Filtre kutunuzu temizleyin ya da yenileyin.
SÜREKLİ AZALAN SU SEVİYESİ	<ul style="list-style-type: none"> • Seviye bir önceki günden daha azdır. 	<ul style="list-style-type: none"> • Havuzun zemini ya da hortum yırtılmış veya delinmiştir. 	<ul style="list-style-type: none"> • Aparatı yamayla tamir ediniz. • Parmakla bütün kapaklar sıkıştırılabilir. • Hortumları yenileyin.
HAVUZ DİBİ TORTU	<ul style="list-style-type: none"> • Havuz zemini kirlili ya da topraklıdır. 	<ul style="list-style-type: none"> • Yoğun kullanım, havuza giriş çıkışlar. 	<ul style="list-style-type: none"> • Intex elektrik süpürGESİNİ kullanarak havuzun dibini temizleyiniz.
YÜZEYİN ÇÖKÜNTÜSÜ	<ul style="list-style-type: none"> • Yaprak, böcek vs. 	<ul style="list-style-type: none"> • Havuzun ağaca çok yakın olması. 	<ul style="list-style-type: none"> • Intex havuz süzgecini kullanın.

HAVUZ BAKIMI & BOŞALTMA



DİKKAT

KİMYASAL İMALATÇILARIN TALİMATLARINA, SAĞLIK VE TEHLİKE UYARILARINA DAİMA UYUNUZ.

Eğer havuzda birileri varsa kimyasalları suya eklemeyin. Cilt ve göz tahrişi meydana gelebilir.

Havuz kullanılıyorsa kimyasal madde eklemeyin. Konsantre klor çözeltileri havuz astarına, kaplamasına zarar verebilir. Havuz suyu, kimyasallar veya su kaybıyla ilgili maliyetler için Intex Recreation Corp., Intex Development Co.Ltd, bunların ilgili şirketleri, yetkili acenteleri ve servis merkezleri, perakendeciler veya çalışanları hiçbir durumda alıcıya veya başka bir tarafa karşı sorumlu değildir. Yedek filtre kartuşlarını elinizde tutun. Kartuşları her iki haftada bir değiştirin. Tüm yer üstü havuzlarımıza Krystal Clear™ Intex Filtre Pompası kullanmanızı öneririz.

AŞIRI YAĞMUR: Havuzun zarar görmesini ve aşırı doldurmayı önlemek için, su seviyesini maksimum seviyenin üzerine çıkararak yağmur suyunu hemen boşaltın.

Havuz Nasıl Boşaltılır ve Uzun Süre Saklanır

1. Yüzme havuz suyunun spesifik kullanım talimatlarına ilişkin yerel düzenlemeleri kontrol ediniz.
2. Havuzun içindeki boşaltma fişinin yerine takıldığından emin olunuz.
3. Boşaltma vanasının kapağını dışarıdan çıkartınız.
4. Bahçe hortumunun dişi ucunu boşaltma bağlayıcısına takın.
5. Hortumun diğer ucunu suyun sorunsuzca boşaltılabileceği ev ve yakındaki yapılardan uzakta bir alana koyun.
6. Boşaltma bağlayıcısını (4) boşaltma vanasına takın. **NOT: Boşaltma vanası havuzun içinde boşaltma prizinin açılmasını sağlayacak ve su kısa sürede boşaltılacaktır.**
7. Su boşaldığında, havuzu drenajın karşısındaki taraftan havuzu kaldırmaya başlayın, kalan suyu drenaja yönlendirin ve bu şekilde havuz tamamen boşalacaktır.
8. İşlem bittiğinde hortumu ve adaptörü ayırın.
9. Depolama için tahliye tapasını havuzun içindeki tahliye vanasına tekrar takın.
10. Havuzun dışındaki tahliye kapağını değiştirin.
11. Üst halkayı tamamen indirin ve tüm bağlantı parçalarını çıkarın.
12. Depolamadan önce havuzun ve tüm parçalarının tamamen kuru olduğundan emin olun. Katlamadan önce astarı tamamen kuruyana kadar güneşte hava ile kurutun (bkz. Çizim 8). Vinilin birbirine yapışmasını önlemek ve kalan nemi emmek için biraz talk pudrası serpin.
13. Kare yapınız. Astarı bir tarafından kendi kendine iki kez altı eşit parçaya bölerek katlayınız. Aynı şeyi karşı taraf içinde yapınız (**bakınız resimler 9.1 & 9.2**).
14. Bir kere karşılıklı tarafları katlayınız, kolaylıkla bir tarafını kitap gibi katlayınız (**bakınız resim 10.1 & 10.2**).
15. Uzun parçayı ortasından katlayınız (**bakınız resim 11**).
16. Kitap kapatır gibi diğer yanlarını da katlayınız ve astarı sıkıştırınız (**bakınız resim 12**).
17. Aksesuarları ve astarı kuru bir yerde ve sıcaklık değerlerinin 32 ile 104 derece fahrenheit arasında (0 ile 40 Santigrat derece) muhafaza ediniz.
18. Orjinal paketlenen kutusu saklamak için kullanılabilir.

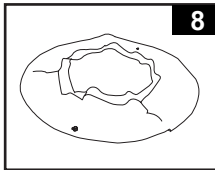

8

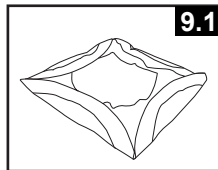

9.1

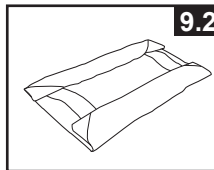

9.2

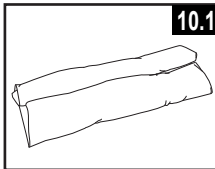

10.1

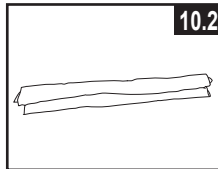

10.2

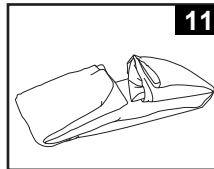

11

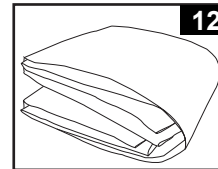

12

SAKLAMA & KIŞA HAZIRLAMA

Yer Üstü Havuzunuzu Kişâ Hazırlama

Kullandıktan sonra havuzunuzu kolayca boşaltabilir ve güvenli bir yerde saklayabilirsiniz. Sıcaklıklar 41 derece Fahrenheit'ın (5 derece Celsius) altına düşerse havuzunuzun ve ilgili diğer parçaların buzlanmadan ötürü hasar görmesini önlemek için havuzunuzu boşaltmanız, sökmeniz ve uygun şekilde saklamanız gerekir. Buz hasarı havuzun iç malzemesinde ani hasara veya havuzun çökmesine sebep olabilir. Ayrıca "Havuz Nasıl Boşaltılır" bölümüne de bakınız.

Bölgenizdeki sıcaklıklar 41 derece Fahrenheit'ın altına düşerse ve havuzunuzu dışarda bırakmayı seçerseniz, havuzu aşağıdaki şekilde hazırlayınız:

1. Havuzun suyunu titizlikle temizleyin (Kolay Kurum Havuz ya da Çerçevesiz Havuz'un üst halkasını uygun bir şekilde indirdiğinizden emin olunuz).
2. Delikli süzgeci çıkartınız (eğer uygulanabilirse) ya da herhangi süzgeç dili bağlayıcısı aksesuarını bağlayınız. Mümkünse süzgeç ızgarasını değiştiriniz. Saklamadan önce bütün aksesuarların tamamen kuru ve temiz olduğundan emin olunuz.
3. Havuzun içinden (boyutları 16' ve aşağısı) fiş uygunluğu olan Giriş ve Çıkış fişlerini takınız. Giriş ve çıkış pompa pistonlarını kapatınız (boyutları 17' ve üstü).
4. Merdiveni çıkartın (eğer uygunsa) ve güvenli bir yere muhafaza ediniz. Merdiveni saklamadan önce kurduğunuza emin olunuz.
5. Havuzun pompasına ve filtreye bağlanmış boruları çıkartınız.
6. Kış dönemi için uygun kimyasalları ekleyin. Hangi kimyasalı nasıl kullanacağınız konusunda yerel havuz satıcınıza başvurun. Bu, bölgeye göre büyük değişiklik göstermektedir.
7. Havuzu Intex Havuz Örtüsüyle örtünüz. **ÖNEMLİ NOT: INTEX HAVUZ ÖRTÜSÜ, GÜVENLİK ÖRTÜSÜ DEĞİLDİR.**
8. Akıtma pompasını, filtre borusunu ve hortumu temizleyiniz. Eski filtre kutusunu çıkartın ve atın (yedek kutuyu gelecek sezon kullanmak için kaldırınız).
9. Pompa ve filtre parçalarını kuru bir yerde ve sıcaklık de erlerinin 32 ile 104 derece fahrenheit arasında (0 ile 40 Santigrat derece) muhafaza ediniz.

SUYLA İLGİLİ GENEL EMNİYETLER

Su eğlenceleri hem eğlenceli hem de sağlığa yararlıdır. Bununla birlikte, yaralanma ve ölüm gibi doğal riskleri de vardır. Yaralanma riskini azaltmak için, tüm ürünleri, paketi, paketin içindeki uyarıları ve talimatları okuyup takip ediniz. Unutmayınız, bununla birlikte, bu ürün uyarıları, talimatları ve güvenlik rehberi su tepkimelerinin bazı yaygın risklerinden muhafaza eder, fakat tehlikenin ya da riskin tüm örneklerini muhafaza etmez. Korumaya ek olarak, kendinizi ulusal tanınan Güvenlik teşkilatlarıyla sağlanan yönerge şartlarına en iyi şekilde klavuz edinip izlemeye de alıştırmınız:

- Sürekli gözetim gerektirir. Özellikle çocuklar havuzun içinde ya da etrafındayken, bir yetişkin "cankurtaran" ya da gözlemci olarak bulunmalıdır.
- Yüzmeyi öğreniniz.
- CPR ve ilk yardım öğrenmek için zaman ayırınız.
- Denetleyen her kimse o kişiyi olası havuz tehlikeleri ya da kilitli kapılar, bariyerler, vb koruyucu aletler hakkında bilgilendirin.
- Çocuklar dahil bütün havuz kullanıcılarına acil bir durumda ne yapmaları gerektiğini anlatın.
- Herhangi bir su aktivitesinin tadının çıkarırken daima sağduyulu davranın ve doğru yargılar verin.
- Gözetleyin, Gözetleyin, Gözetleyin.