

## ÖNEMLİ GÜVENLİK KURALLARI

Bu ürünü kullanmadan evvel tüm kullanım bilgilerini dikkatlice okuyup anladıktan sonra uygulayarak çhazi kurunuz. İleride başvurmak için saklayın.

# METAL ÇERÇEVELİ HAVUZ

8' - 24' (244 cm - 732 cm) modelleri



Sadece tanıtma amacı içindir. Aksesuarlar havuzda bulunmayabilir.

Bunları dier hassas Intex ürünler için denemeyi unutmayın: Havuzlar, Havuz Aksesuarlarını, iirilebilir Havuzlar, Ev Oyuncakları, Hava Yatakları ve Botlar bayilerde veya internet sitemizde mevcuttur.

Sürekli ürün geliştirme politikası nedeniyle Intex, önceden bilgilendirme yapmaksızın kullanım kılavuzunda güncelleme yapılmasını gerektirecek teknik özellikler ve görünümde deiiklik yapma hakkına sahiptir.

**INTEX**® ©2020 Intex Marketing Ltd. - Intex Development Co. Ltd. - Intex Recreation Corp. All rights reserved/Tous droits réservés/Todos los derechos reservados/Alle Rechte vorbehalten. Printed in China/İmprimé en Chine/İmpreso en China/Gedruckt in China.

®™ Trademarks used in some countries of the world under license from/®™ Marques utilisées dans certains pays sous licence de/ Marcas registradas utilizadas en algunos países del mundo bajo licencia de/Warenzeichen verwendet in einigen Ländern der Welt in Lizenz von/Intex Marketing Ltd. to/à/a/an Intex Development Co. Ltd., G.P.O Box 28829, Hong Kong & Intex Recreation Corp., P.O. Box 1440, Long Beach, CA 90801 • Distributed in the European Union by/Distribué dans l'Union Européenne par/Distribuido en la unión Europea por/Vertrieb in der Europäischen Union durch/Intex Trading B.V., Venneveld 9, 4705 RR Roosendaal - The Netherlands www.intexcorp.com

## İÇİNDEKİLER

Uyarılar / Önemli Güvenlik Kuralları.....	3-4
Parçalar Referans.....	5-6
Kurma Talimatları.....	7-9
Havuz bakım & kimyasal maddeleri.....	10
Sorun giderme kılavuzu.....	10
Havuz bakimi & boşaltma.....	11
Saklama & kışa hazırlama.....	12
Suyla ilgili genel emniyetler.....	12
Sınırlı garanti.....	13

### Tanıtma:

Intex havuzu aldınız için tekkür ederiz. Havuzunuzu kurmadan önce, lütfen bu kılavuzu okuyun. Bu bilgiler havuzunuzun ömrünün uzamasına yardımcı olacak ve ailenizin zevki için havuz emniyetini sağlayacaktır. Havuzu kurmak için 2-3 kişilik takım tavsiye edilir. Eklenen insanlar kurma hızını arttıracaktır.

Montaj için herhangi bir alet gerekli değildir.

# ÖNEMLİ GÜVENLİK KURALLARI

Bu ürünü kullanmadan evvel tüm kullanım bilgilerini dikkatlice okuyup anladıktan sonra uygulayarak cihazı kurunuz.

## ⚠ UYARILAR

- **Çocukların ve engellilerin her zaman yeti kin gözetimi altında bulunması gereklidir.**
- Yetkisiz, kasıtsız ya da denetimsiz havuz giriini önlemek için bütün koruma kapıları, pencereleri ve koruma bariyerlerini muhafaza ediniz.
- Güvenlik bariyeri küçük çocuklar ve evcil hayvanların erişimine yol vermemek için kurulmutur.
- Havuz ve havuz aksesuarları sadece yetkinler tarafından kurulur ve bozulabilir.
- Asla suya dalmayınız, atlamayınız ya da havuz zemininin üzerinden vücudunuzu derine daldırmayınız.
- Havuzu düz, engebesiz bir zemine kurmamak ya da fazla doldurmak havuzun göçmesine ve havuzda yatan bir insanın havuz dışına fırlamasına neden olabilir.
- Irilmi halkanın ya da üst janti yana yatırmayın, üstüne binmeyin ya da baskı uygulamayın, yaralanabilirsiniz ya da tamalar olabilir. Hiç kimsenin oturmasına, tırmanmasına ya da havuzun kenarlarına binmesine izin vermeyin.
- Havuzu kullanmadığınız zaman içerisindeki bütün yüzdürme oyuncaklarını içinden, etrafından çıkartınız. Havuzun içindeki oyuncaklar çocukları etkileyebilir.
- Oyuncaklar, sandalyeler, masalar ya da en az dört fit çocukların tırmanacağı nesnelere havuzdan uzak tutunuz.
- Kurtarma ekipmanlarını ve acil durum telefon numaralarını havuzun yanında tutunuz. Örnek kurtarma ekipmanları: Sahil koruma onaylı halka ipli cankurtaran simidi; güçlü, sert en az 12 fit (12') [365.76cm] uzunlu unda direk.
- Asla yalnız yüzmeyiniz ya da dierlerinin yalnız yüzmesine izin vermeyiniz.
- Havuzu temizleyiniz ve temiz tutunuz. Havuz zemini her zaman havuzun bariyerin dışından bakıldığında görülmelidir.
- Eer geceleyin yüzerseniz güvenlik iaretleri, merdivenler, havuz zemini ve yürüme yolları yapay ııkla aydınlatılmalıdır.
- Alkol ya da uyuturucu kullandığınız zaman havuzdan uzak durunuz.
- Çocukları havuzun örtüsünden uzak tutunuz, örtüye dolamak, bo ulmak ya da dier yaralanmalara yol açabilir.
- Havuz kullanılmadan önce havuz örtüsü tamamen kaldırılmalıdır. Çocuklar ve yetkinler havuz örtüsünün altını görmeyebilirler.
- Siz ya da bir bakası havuzdayken havuzun üzerini örtmeyin.
- Havuzu ve havuz alanını yaralanmaları, dümeleri ve yaralanmalara sebep olan nesnelere engellemek için temizleyiniz ve temiz tutunuz.
- Havuzu ıgal edenler su e lenceleri hastalıklarından korunmak için havuzu temiz tutmalıdırlar. Sakın havuz suyunu yutmayınız. yi hijyen uygulayınız.
- Bütün havuzlarda eskime ve bozulma görülebilir. Bazı arı ya da hızlı bozulmalar kullanım hatasına sebep olarak havuzdan çok miktarda suyun gitmesine. neden olabilir. Bu nedenle, havuzunuza düzenli bakım yapmanız çok önemlidir.
- Bu havuz sadece dışarıda kullanılır.
- Uzun bir süre kullanılmıyacaksa havuzu tamamen boaltın ve bo havuz saklanırken yamur ya da baka bir kaynaktan su toplanmayacak ekilde kaldırılmalıdır. Saklama talimatlarına bakınız.
- Havuz kullanımdayken suyun günde en az bir kez tam olarak de itirilmesini sa lamak için Filtre pompayı çalıtırmanız gerekecektir. Gerekli çalıtırma saatlerini hesaplamak için pompanın kılavuzundan yararlanın.

**HAVUZUN BARYERLER VE ÖRTÜLER YETKN YETKNLERN DEVAMLI VE DENETMNDE OLMADAN YERNE KOYMAYINIZ. HAVUZUN CANKURTARANI YOKTUR. YETKNLERDEN CANKURTARAN YA DA GÖZLEMC OLARAK BULUNMALAI VE ÖZELLKLE HAVUZUN Ç VE ETRAFINDAK ÇOCUKLAR LE DER BÜTÜN HAVUZ KULLANICILARININ HAYATLARINI KORUMALARI BU NEDENLE STENMEKTEDR.**

**BU UYARILARIN ZLENMESNDEK HATALAR MADD ZARARLARA, CDDYARALANMALARA VE ÖLÜMLERE YOL AÇABLR.**

### Advisory:

Havuz sahiplerinin çocuk koruma çitleri, güvenlik bariyerleri, aydınlatma ve koruma ekipmanlarına ait yerel ya da eyalet kanunlarına uymaları gerekir. Müteriler daha detaylı bilgi edinmek için kendi yerel bina kodlarının uygulama ofisiyle irtibata geçmelidirler.

# ÖNEMLİ GÜVENLİK KURALLARI

Bu ürünü kullanmadan evvel tüm kullanım bilgilerini dikkatlice okuyup anladıktan sonra uygulayarak cihazı kurunuz. Bu uyarılar, talimatlar ve güvenlik yönergeleri su eğlencelerinin bazı ortak riskleri ele alır, ancak her durumda oluşabilecek tüm risk ve tehlikeleri kapsayamaz. Her zaman herhangi bir su aktivitesinin keyfini çıkarırken, sağduyu ve mantığınızı kullanınız ve dikkat ediniz. İleride başvurmak için saklayın. Paket dikkatlice okunmalı ve ileride başvurmak için saklanmalıdır. Ek uyarılar için ürüne bakınız.

## Genel

- Pimleri, civataları ve/veya vidaları paslanmaya karşı kontrol edin; yaralanmaları önlemek için düzenli olarak herhangi bir keskin kenar veya kıymıkları özellikle erişilebilir yüzeyleri kontrol edin.

## Yüzme bilmeyenlerin güvenliği

- Zayıf yüzme bilen veya yüzme bilmeyenlerin sürekli, aktif ve yakın olarak her zaman yetkili bir yetişkin tarafından her zaman (beş yaşın altındaki çocukların boğulma riskinin en yüksek olduğu hatırlayarak) sürekli aktif ve uyanık denetim altında olmaları gerekir.
- Havuz her kullanımda olduğunda denetleyecek yetkili bir yetişkin belirleyin.
- Havuz kullanılırken zayıf yüzücüler veya yüzme bilmeyenler havuzu kullanırken kişisel koruyucu ekipman giymelidir.
- Havuz kullanımda değilken ya da denetimsizken yüzme havuzundan ve çevresinden çocukları havuza çekebilecek tüm oyuncakları çıkartın.

## Güvenlik cihazları

- Yüzme havuzuna izinsiz erişimi önlemek için engeller takmanız (ve uygulanabilir yerlerde tüm kapı ve pencereleri kilitlemeniz) tavsiye edilir.
- Engeller, havuz örtüleri, havuz alarmları veya benzer güvenlik aygıtları faydalı yardımcılarıdır ancak sürekli ve yetkili yetişkin gözetiminin yerini tutmazlar.

## Güvenlik ekipmanları

- Havuzun yanında kurtarma ekipmanı (örneğin bir can simidi) bulundurmanız tavsiye edilir.
- Havuza yakın bir yerde her zaman çalışan bir telefon ve acil telefon numaralarının bir listesini bulundurun.

## Havuzun güvenli kullanımı

- Tüm kullanıcıları ve özelli, kle de çocukları yüzmeyi öğrenmeye teşvik edin.
- Temel Kalp Masajı (Kardiyopulmoner Resüsitasyon - CPR) öğrenin ve düzenli olarak bu bilginizi tazeleyin. Bu acil durumlarda hayat kurtarıcı bir fark yaratabilir.
- Çocuklar dahil tüm havuz kullanıcılarına acil bir durumda ne yapacaklarını söyleyin.
- Herhangi bir sıç suya asla dalmayın. Bu ciddi yaralanmalara veya ölüme yol açabilir.
- Güvenle havuzu kullanma yeteneğinizi etkileyebilecek alkol ya da ilaç kullanırken yüzme havuzunu kullanmayın.
- Havuz kapakları kullanıldığında, havuza girmeden önce bunları su yüzeyinden tamamen kaldırın.
- Havuz suyunu işlenmiş halde tutarak ve iyi hijyen uygulamalarını uygulayarak havuz kullanıcılarını su ile ilgili hastalıklara karşı koruyun. Kullanım kılavuzundaki su arıtma kurallarına başvurun.
- Kimyasalları (örneğin su arıtma, temizlik ve dezenfeksiyon ürünleri) çocukların ulaşamayacağı yerlerde saklayın.
- Çıkarılabilir merdivenler yatay bir yüzeye yerleştirilmelidir.
- Havuz duvarındaki uyarı ve güvenlik işaretlerini izleyin.

## PARÇALAR REFERANS

Ürününüzü monte etmeden önce, içeriğini kontrol etmek ve tüm parçalara aşına olmak için lütfen birkaç dakikanızı ayırın.

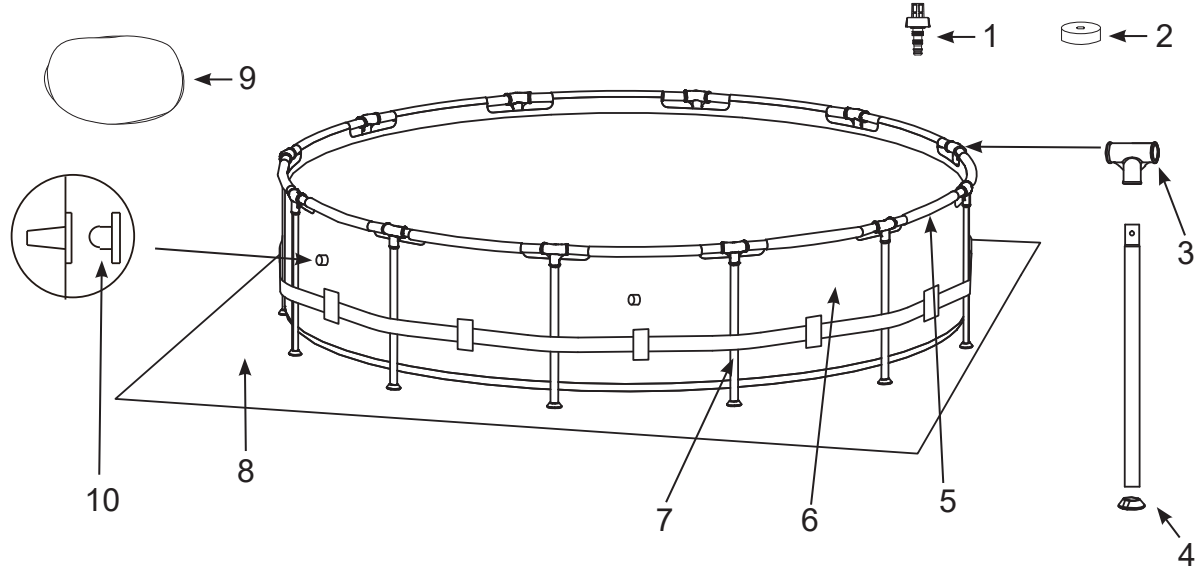

**NOT:** Çizimler sadece illüstrasyon amaçlıdır. Ürünün aslı farklılık gösterebilir. Ürünün gerçek boyutlarında değildir.

**16' (488 cm) ve altı**  
(Parça sayısı havuz boyutuna bağlı olarak değişir)

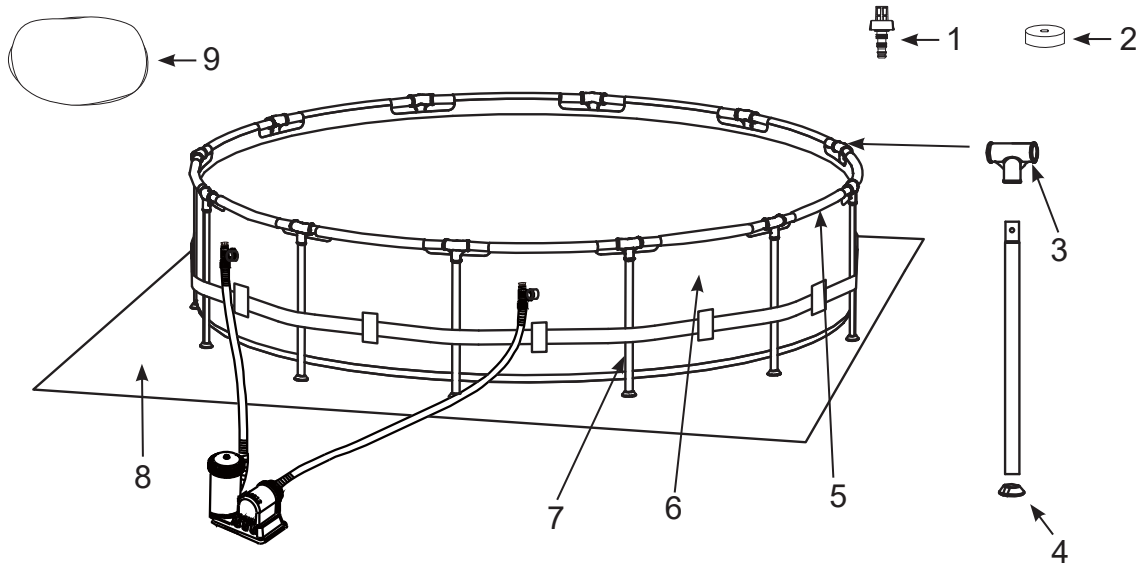

**NOT:** Çizimler sadece illüstrasyon amaçlıdır. Ürünün aslı farklılık gösterebilir. Ürünün gerçek boyutlarında değildir.

**18' (549 cm) ve üstü**  
(Parça sayısı havuz boyutuna bağlı olarak değişir)

REF. NO.	TANITIM	HAVUZ BOYUTU & NİCELİĞİ								
		8' (244cm)	10' (305cm)	12' (366cm)	13' (396cm)	14' (427cm)	15' (457cm)	16' (488cm)	18' (549cm)	24' (732cm)
1	BOŞALTMA BAĞLAYICISI	1	1	1	1	1	1	1	1	1
2	BOŞALTMA VANASI KAPAĞI	1	1	1	1	1	1	1	2	2
3	T BAĞLANTI ELEMANI	8	10	12	13	14	15	16	18	24
4	AYAK KAPAĞI	8	10	12	13	14	15	16	18	24
5	YATAY KİRİŞ	8	10	12	13	14	15	16	18	24
6	HAVUZ DİBİ (BOŞALTMA VANASI KABI İÇERİR)	1	1	1	1	1	1	1	1	1
7	DİKEY AYAK	8	10	12	13	14	15	16	18	24
8	YER BEZİ	-	-	-	-	-	1	1	1	1
9	HAVUZ ÖRTÜSÜ	-	-	-	1	1	1	1	1	1
10	DELİKLİ SÜZGEÇ FİŞİ (1 TANE YEDEK)	3	3	3	3	3	3	3	-	-

REF. NO.	TANITIM	8' X 20" (244cm X 51cm)	10' X 30" (305cm X 76cm)	10' X 30" (305cm X 76cm) Printing	12' X 30" (366cm X 76cm)	12' X 33" (366cm X 84cm)	12' X 36" (366cm X 91cm)	12' X 39" (366cm X 99cm)	12' X 48" (366cm X 122cm)	13' X 39" (396cm X 99cm)	14' X 42" (427cm X 107cm)
		YEDEK PARÇA NO.									
1	BOŞALTMA BAĞLAYICISI	10201	10201	10201	10201	10201	10201	10201	10201	10201	10201
2	BOŞALTMA VANASI KAPAĞI	10649	10649	10649	10649	10649	10649	10649	10649	10649	10649
3	T BAĞLANTI ELEMANI	13010	12798	12798	12798	12798	12798	12798	12798	12799	12799
4	AYAK KAPAĞI	11574D	10309	10309	10309	10309	10309	10309	10309	12138	12138
5	YATAY KİRİŞ	13011	12807	12807	12807	12807	12807	12807	12807	12808	12808
6	HAVUZ DİBİ (BOŞALTMA VANASI KABI İÇERİR) <MAVİ>	13001	10095	13022	10096	12883	12884	12885	12886	12887	12888
7	DİKEY AYAK	13012	12810	12810	12810	12811	12812	12813	12814	12815	12816
8	YER BEZİ	-	-	-	-	-	-	-	-	-	-
9	HAVUZ ÖRTÜSÜ	-	-	-	-	-	-	-	-	11142	11054
10	DELİKLİ SÜZGEÇ FİŞİ (1 TANE YEDEK)	10127	10127	10127	10127	10127	10127	10127	10127	10127	10127

REF. NO.	DESCRIPTION	14' X 48" (427cm X 122cm)	15' X 33" (457cm X 84cm)	15' X 36" (457cm X 91cm)	15' X 42" (457cm X 107cm)	15' X 48" (457cm X 122cm)	16' X 42" (488cm X 107cm)	16' X 48" (488cm X 122cm)	18' X 48" (549cm X 122cm)	24' X 52" (732cm X 132cm)
		SPARE PART NO.								
1	BOŞALTMA BAĞLAYICISI	10201	10201	10201	10201	10201	10201	10201	10201	10201
2	BOŞALTMA VANASI KAPAĞI	11044	10649	10649	11044	11044	11044	11044	11044	11044
3	T BAĞLANTI ELEMANI	12799	12799	12799	12799	12799	12799	12799	12800	12800
4	AYAK KAPAĞI	12138	12138	12138	12138	12138	12138	12138	12139	12139
5	YATAY KİRİŞ	12808	12808	12808	12808	12808	12808	12808	12809	12809
6	HAVUZ DİBİ (BOŞALTMA VANASI KABI İÇERİR) <MAVİ> VEYA	12889	10097	12890	12891	10098	12892	12893	10099	12894
	HAVUZ DİBİ (BOŞALTMA VANASI KABI İÇERİR) <GRİ>	-	-	-	-	-	-	-	-	11043
7	DİKEY AYAK	12818	12817	12337	12816	12818	12816	12818	12819	12820
8	YER BEZİ	-	18932	18932	18932	18932	18927	18927	18933	18935
9	HAVUZ ÖRTÜSÜ	11054	18901	18901	18901	18901	10754	10754	18937	18929
10	DELİKLİ SÜZGEÇ FİŞİ (1 TANE YEDEK)	10127	10127	10127	10127	10127	10127	10127	-	-

## HAVUZU KURMA

### ÖNEMLİ YER SEÇİM VE ZEMİN HAZIRLAMA BİLGİLERİ

#### ⚠ UYARILAR

- Havuzun bulunduğu yer bütün koruma kapıları, pencereleri ve koruma bariyerleri yetkisiz, kasıtsız ya da denetlenmemiş havuz girişi yasaktır.
- Güvenlik bariyeri küçük çocuklar ve evcil hayvanların yol vermemek için kurulmuştur.
- Havuzu düz, engebesiz bir zemine kurmamak ya da kurulum, su doldurma gibi işlemleri ağıdaki talimata uygun olarak yerine getirememek havuzun göçmesine havuzda yatan bir insanın havuz dışına fırlamasına, bunun sonucunda ciddi yaralanmalar ya da maddi hasara yol açabilir.
- Elektrik şoku riski: Filtre pompasını toprak arızası devre kesici (GFCI) ya da artan akım cihazı (RCD) korumalarıyla kaplı topraklama sistemiyle balayınız. Elektrik çarpması riskini azaltmak için, uzatma kablosu, zamanlayıcılar, fi adaptörü ya da prize uygun bir elektrik kaynağı salayan balantı ünitesi olan dönüştürücü filerini kullanmayınız. Kabloyu çim biçme makinası, çit kırıkları ve diğer ekipmanları bir zarar vermeyecek şekilde yerleştiriniz. Ek uyarılar ve talimatlar için Filtre Pompası el kılavuzuna bakınız.
- Ciddi yaralanma tehlikesi: yüksek rüzgar koşullarında havuzu monte etmeye çalışmayın.

#### Havuzu diarıya bir yere yerletirmek için seçme önerileri

1. Havuzu kurduğunuz yer **kesinlikle düz** ve dengeli olmalıdır. Havuzu eğimli veya meyilli yüzeylere **kurmuyunuz**.
2. Zemin yüzeyi sıkıştırılmış ve sağlam yeterince baskıya ve dolu havuz ağırlığına karşı koyabilecek şekilde olmalıdır. Havuzu çamur, kum, yumuşak ya da gevrek toprak **koullarında kurmayınız**.
3. Havuzu dolu havuzun ağırlığı altında çökebilir bir güverte, balkon veya platform üzerine kurmayın.
4. Havuzun etrafı çocukların tırmanmasına ve havuza ulaşmalarını için nesnelere en az 4 fit boşluk olması gerekir.
5. Havuzun altındaki çim zarar görür. Klorlanmış havuz suyu çevredeki bitki örtüsüne zarar verebilir.
6. Havuz çimleri öldürür. Su sızması bitki örtüsüne zarar verebilir. Zeminde çim çıkması üretim hatası olarak kabul edilmez ve garanti kapsamında değildir.
7. Alan her kullanımdan sonra ve/veya uzun süreli havuz depolama için havuz suyunun drenajını kolaylaştırmalıdır.

#### ÖNEMLİ

Havuzu kimse kullanmadan önce, ailenize kurma kurallarını, en azından önemli güvenlik kuralları ve bu el kitabında bulunan suyla ilgili genel emniyetleri içeren bir toplantı düzenleyiniz. Bu kuralları bütün havuz kullanıcıları ve misafirleriyle birlikte kurallara uygun tekrar gözden geçiriniz.

## HAVUZ KURULUMU (devamı)

Bu aleti Intext Krystal Clear™ filter pompasıyla alımı olabilirsiniz. Pompanın kendine ait birtakım kurulum talimatları vardır. Önce havuz ünitesini kurun ve ardından filter pompasını kurun.

Tahmini kurulum süresi 10~30 dakikadır. (Kurulum süresinin yaklaşık bir de er oldu unu ve kiisel deneyimlerin de ikenlik gösterebilece ini dikkate alın.)

### 1. Zemin hazırlığı

- Talardan, dallardan ya da keskin nesnelere arınımı bir düz, düzlük serbest bir bölge bulun, bunlar havuz zeminini delebilir veya yaralanmalara sebep olabilir.
- Astar, bağlantı parçaları, bacaklar vb. içeren kartonu çok dikkatli açın çünkü bu karton kış aylarında veya kullanılmadığı zamanlarda havuzu saklamak için kullanılabilir.

- Zemin kumaini (8) (dahilse) çıkartın ve temizlenmi alana seriniz, ve astarı çıkartınız (6) ve zemin kumainin üzerine vanaya doru boaltma alanına seriniz. Boaltma vanasını evden uzaa koyunuz. Kirişleri (5) manşon açıklıklarına tak madan önce astarın güneşte ısınmasını bekleyin.  
**ÖNEMLİ: Havuz ünitesini her zaman en az iki kii kurun. Havuz zeminini yerde sürüklemek zeminin hasar görmesine ve havuzun su sızdırmasına sebep olabilir (bakınız resim 1).**

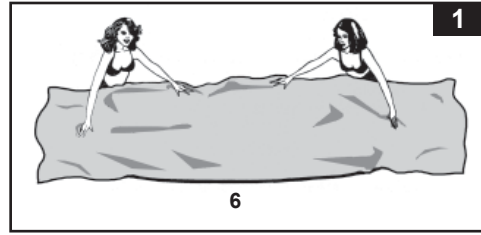

- Havuz astar hortumunun ba lantılarını ya da açıklıklarını kurar ken elektrik güç kaynainıa balayınız. Havuzun dı kenarlarını monte ederken seçmeli filtre pompası için elektrik balantısı gerekir.

### 2. Yatay kirişlerin montajı

- İskelet havuzun ayakları (7) ve kirişler (5) iki gruba ayrılır. Daha büyük çaplar astarın üstünde manşon açıklıkları içine kaydırılan (itilen) yatay kirişlerdir. Daha küçük çaplar dikey ayaklardır. Bu ayaklar ve kirişlerin ikisi de T bağlantı elemanına (3) takılır.

**NOT: Havuz astarının manşetine kaydırmadan önce yatay kiriş üzerine biraz talk pudrası dökün. Bu havuzun sökülmesi esnasında astardan kirişlerin çıkarılmasını kolaylaştırır.**

- Herhangi bir yerden başlayarak ama her zaman aynı yönde çalışarak manşona yatay kirişi itin. Kiriş merkeze yerleştirildiğinde T parçalarından birini alın ve parçayı kirişin bir ucuna takın. Kirişi T parçasına doğru sıkıca bastırın. Tüm kiriş ve bağlantı elemanları bağlanana kadar bu prosedürü dairesel olarak tekrarlayın (bakınız resimler 2.1 & 2.2).

**NOT: Tek bir konumdan başlamak ve son bağlantıya kadar aynı yönde çalışmak önemlidir.** Bu son birkaç kiriş ve bağlantı parçasının bağlantısını zorlaştıracığından birden fazla konumdan başlamayın.

Son bağlantı parçasının bağlantısının tamamlanması zor olabilir. Yine de, son bağlantı parçasını ve kirişi aynı anda yaklaşık 2 inç (5 cm) kaldırırsanız bunu yapabilirsiniz. Şimdi parçaları yerine indirirken kirişi bağlantıya yerleştirin. Kiriş bağlantı parçasına kolayca kayacaktır (bkz. 2.3 sayılı çizime bakınız). Bacakları bağlamadan önce son bağlantı parçasını tamamen bağlandığından emin olun.

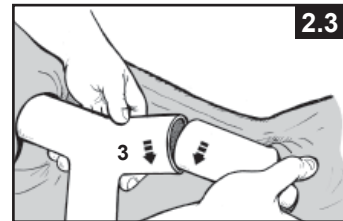
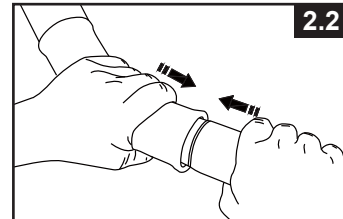
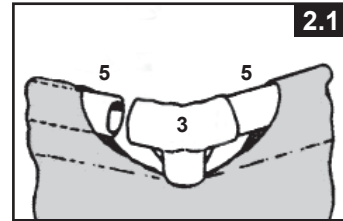



## HAVUZ KURULUMU (devamı)

### 3. Dikey ayakların montajı

#### • 8' x 20" (244 cm x 51 cm):

Ayağın uç başlığını (4) önce her ayağın altına (7) Takın. Kirişler ve T bağlantı parçaları aksami yerde olacak şekilde T-bağlantı parçasının (3) altını ayağın üzerine takın (**bakınız resim 3.1**). Tüm dikey ayaklarla işleme devam edin.

**NOT:** Havuz boyutu tamamını çevreleyen merkezi bir bir kemerle gelmez.

- Kiriş aksamını kaldırın ve tüm ayakların dikey konumda olduğundan emin olun (**bakınız resim 3.2**). Tüm T parçalarını ayaklara sıkıca bağlandıklarından emin olmak için aşağı doğru itin.

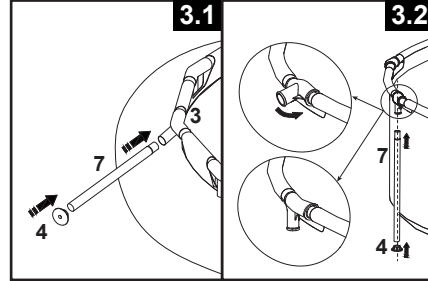

#### • 10' (305 cm) ve üstü boyutlar için:

Ayağın uç başlığını (4) önce her ayağın altına (7) Takın. Kiriş ve T parçaları aksami yerde olacak şekilde, bir dikey ayağı havuz astarının ortasında bulunan kemer kayışına takın ve ayağın üstünü T parçasının (3) altına takın (**bakınız resim 3.3**). Tüm dikey ayaklarla işleme devam edin.

- Kiriş aksamını kaldırın ve tüm ayakların dikey konumda olduğundan emin olun (**bakınız resim 3.4**). Tüm T parçalarını ayaklara sıkıca bağlandıklarından emin olmak için aşağı doğru itin.

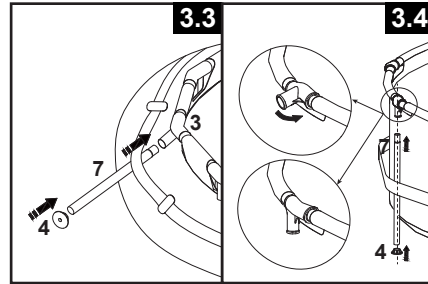

- Ayağın altını dışarıya doğru hafifçe çekerek ayağın yere göre dik ve dikey konumda olduğundan emin olun.

### 4. Havuzu doldurma

- Aşağıdaki hortum bağlantılı (16' (488 cm) ve altı havuzlar) havuz astarları için geçerlidir. Havuzu filtre pompası olmadan satın aldıysanız, siyah filtre pompa çıkışlarının içine üç fişten ikisini (10) yerleştirin. Doldururken suyun taşmaması için bunu havuzun içinden yapın. Havuzu havuz filtre pompası ile satın aldıysanız, önce Krystal Clear™ Filtre Pompası Kılavuzunu okuyun ve sonra bir sonraki kurulum adımına geçin.

- Suyu doldurmaya başlamadan önce havuzun içerisindeki deliinin kapalı ve dışarıdaki n da sıkıca vidalandığından emin olun. Havuzu 2.5 cm kadar suyla doldurun. Suyun düz bir ekilde yayılıp yayılmadığını kontrol edin.

**ÖNEMLİ:** Eer su havuzun bir tarafı doldurursa, havuz seviyesi tamamen düz deildir. Havuzu engebeli bir zemine kurmak havuzun yan duvarlarının yana yatmasına ve havuzun göçmesine sebebiyet verebilir. Havuz tamamen düz değilse, yukarıdaki talimatları izleyerek havuzu boşaltmanız, alanı düzleştirmeniz veya havuzu düz olan farklı bir alana taşımanız ve havuzu yeniden doldurmanız gerekir.

- Havuz tabanı ve kenarların birletii yerden (havuzun iç kısmından) dışarı doğru itererek dip zemin kırıklıklarını düzeltin. Ya da havuzun kenarından altına uzanan (havuzun dışından) havuz zeminini tutun ve dışı doğru çekin. Eer zemin kumai sorun çıkarırsa, 2 yetikin zıt yönlerde doğru kumai çekerek kırıklıkları düzeltebilir. Havuza girerken veya bu işlem sırasında havuzdan çıkarken düzgün şekilde monte edilmiş havuz merdivenini kullanın. Tüm ayakların dikey konumda ve zemine dik olduklarından emin olun.

- Havuzu manşon hattının hemen altında kadar su ile doldurun (**bakınız resim 4**).

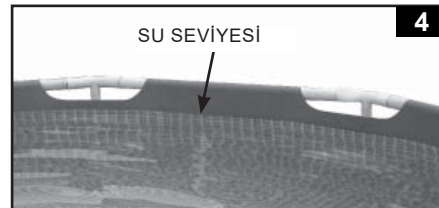

## HAVUZ BAKIM & KİMYASAL MADDELERİ

### ⚠ UYARILAR

#### UNUTMAYINIZ

- Havuzu elence için kullananların havuzu temiz tutarak su hastalıklarından korununuz. Havuz suyunu yutmayınız. Yi hijyen uygulayınız.
- Havuzunu temizleyiniz ve temiz tutunuz. Havuzun dibi her zaman havuzun dışındaki bariyerden bakıldığında görünmelidir.
- Çocukları havuz örtüsünden uzak tutunuz karıkla, boulmalara ya da dier ciddi yaralanmalara yol açabilir.

#### Su bakımı

Doru dezenfektan kullanarak uygun su dengesi salamak, hem zeminin ömrü ve görüntüsünü en uzun süre korumak hem de temiz, salıkl ve güvenilir bir su salamak açısından önemli faktördür. Havuz suyunu test etmek ve ilemek için doru tekniin kullanılması önemlidir. Havuzunu kimyasal, tehzizatınızı ve prosedürleri profesyonel olarak test ettiriniz. Satıcınızdan alınan kimyasal talimatları okuyup takip ettiinizden emin olunuz.

1. Klor tamamen çözünmeden önce astarla birbirine de mesine asla izin vermeyiniz. Granüler ve klor tabletini önce bir kap suyun içinde çözdürüp havuz suyuna ekleyin. Sıvı klor da oldu gibi hemen havuz suyuna karıtırın.
2. Asla kimyasalları birbirine karıtmayın. Kimyasalları ayrı ayrı havuz suyuna ekleyin. Suya baka bir kimyasal karıtmadan önce her kimyasalı iyice çözdürün.
3. Intex havuz süzgeci ve Intex havuz vakum mevcut bakım ve havuz suyunu temizleme desteidir. Havuz aksesuarları için havuz satıcınıza bakınız.
4. Havuzu temizlerken basınç uygulamayınız.

## SORUN GDERME KILAVUZU

PROBLEM	TANITMA	SEBEP	ÇÖZÜM
ALGER	<ul style="list-style-type: none"> <li>• Yeillenmi su.</li> <li>• Havuzun dibinde yeil ya da siyah noktalar bulunur.</li> <li>• Havuzun dibi kayganlaır ve/veya kötü koku olur.</li> </ul>	<ul style="list-style-type: none"> <li>• Klor ve pH dengesini ayalamaya ihtiyaç vardır.</li> </ul>	<ul style="list-style-type: none"> <li>• Çok klorlamayla ok ilem yapılabilir. Havuzu aldınız yerden tavsiye edilen doru düzeydeki pH'ı alınız.</li> <li>• Havuz dibini vakumlayınız.</li> <li>• Uygun klor seviye bakımını yapınız.</li> </ul>
RENKLENMSU	<ul style="list-style-type: none"> <li>• İlk klorlama ilemi yaptınızda su mavi, kahverengi ya da siyaha döner.</li> </ul>	<ul style="list-style-type: none"> <li>• Klor eklemekle beraber bakır, demir ya da magnezyum suda oksitlenir.</li> </ul>	<ul style="list-style-type: none"> <li>• Önerilen pH dengesini ayarlayınız.</li> <li>• Suyu temizlerken filtreyi çalıtırın.</li> <li>• Sık sık kutuyu de itirin.</li> </ul>
ASKIDA KALMI CSMLER SU ÇNDE	<ul style="list-style-type: none"> <li>• Su bulanır ya da süte benzer.</li> </ul>	<ul style="list-style-type: none"> <li>• "Sert su" pH dengesinin yükselme sebebidir.</li> <li>• Klor az içerir.</li> <li>• Suda yabancı maddeler bulunur.</li> </ul>	<ul style="list-style-type: none"> <li>• Ph dengeleyin. Tavsiye için havuz satıcınıza danıın.</li> <li>• Uygun klor seviyesini kontrol ediniz.</li> <li>• Filtre kutunuzu temizleyin ya da yenileyin.</li> </ul>
SÜREKL AZALAN SU SEVYES	<ul style="list-style-type: none"> <li>• Seviye bir önceki günden daha azdır.</li> </ul>	<ul style="list-style-type: none"> <li>• Havuzun zemini ya da hortum yırtılmı veya delinmiştir.</li> </ul>	<ul style="list-style-type: none"> <li>• Aparatı yamayla tamir ediniz.</li> <li>• Parmakla bütün kapaklar sıkıtırılabilir.</li> <li>• Hortumları yenileyin.</li> </ul>
TORTULANMASI HAVUZ DBNE	<ul style="list-style-type: none"> <li>• Havuz zemini kirlı ya da topraklıdır.</li> </ul>	<ul style="list-style-type: none"> <li>• Youn kullanım, havuza giri çıkılır.</li> </ul>	<ul style="list-style-type: none"> <li>• Intex elektrik süpürgesini kullanarak havuzun dibini temizleyiniz.ol.</li> </ul>
YÜZEYN ÇÖKÜNTÜSÜ	<ul style="list-style-type: none"> <li>• Yaprak, böcek vs.</li> </ul>	<ul style="list-style-type: none"> <li>• Havuzun aaca çok yakın olması.</li> </ul>	<ul style="list-style-type: none"> <li>• Intex havuz süzgecini kullanın.</li> </ul>

## HAVUZ BAKIMI & BOŞALTMA



### DİKKAT

KİMYASAL İMALATÇILARIN TALİMATLARINA, SAĞLIK VE TEHLİKE UYARILARINA DAİMA UYUNUZ.

**Eer havuzda birileri varsa kimyasalları suya eklemeyin. Cilt ve göz tahri i meydana gelebilir.** Konsantr klor çözültisi havuz astarına zarar verebilir. Intex Recreation Corp., Intex Development Co. Ltd., ilikili irketleriniz, ruhsatlı acentaları ve servis merkezleri, perakende satı yapanlar ya da içiler, satıcı ya da masraf ortaklı ı kurmu di er partilerle su kaybı, kimyasallar ya da su zararlarından HÇ sorumlu de ildir. **Yedek filtre kutusunu saklayınız. Her iki haftada bir kutuyu dei tiriniz.** Bizim tavsiye ettiimiz Krystal Clear™ Intex filter pompası bizim bütün yer üstü havuzlarımızda kullanılabilir.

**AIRI YAMUR:** Havuzun zarar görmesini ve a ırı doldurmayı önlemek için, su seviyesini maksimum seviyenin üzerine çıkaran yamur suyunu hemen boaltın.

### Havuz Nasıl Bo altılır ve Uzun Süre Saklanır

1. Yüzme havuz suyunun spesifik kullanım talimatlarına ilikin yerel düzenlemeleri kontrol ediniz.
2. Havuzun içindeki boaltma fiinin yerine takıldıından emin olunuz.
3. Boaltma vanasının kapasını dışarıdan çıkartınız.
4. Bahçe hortumunun dii ucunu boaltma balayıcısına takın (1).
5. Hortumun diier ucunu suyun sorunsuzca boaltılabilecei ev ve yakındaki yapılardan uzakta bir alana koyun.
6. Boaltma ba layıcısını boaltma vanasına takın. **NOT: Bo altma vanası havuzun içinde bo altma prizinin açılmasını Salayacak ve su kısa sürede bo altılacaktır.**
7. Su boaltma durduunda yerinin havuzu kenarından kaldırın. Böylece kalan su da ve havuz tamamen.
8. Zaman adaptörü ve hortumu kesiniz.
9. Havuzun içindeki vanasını saklamak için tekrar takınız.
10. Havuzun dışındaki tekrak kapatınız.
11. Havuzu sökme için kurulum adımlarını tersten takip edin ve tüm bağlantı parçalarını sökün.
12. Saklamadan önce havuzun ve bütün parçaların tamamen kuru emin olun. Havuz zeminini katlamadan önce bir saat kadar bekleterek kurutun (**bakınız resim 5**). Vinilin birbirine önlemek ve kalan nemi emmesi için biraz talk pudrası serpin.
13. Kare veriniz. Astarı bir tarafından kendi kendine iki kez altı eit parçaya bölerek katlayınız. Aynı eyi karı tarafı içinde yapınız (**bakınız resimler 6.1 & 6.2**).
14. Bir kere iki karılıklı tarfları katlayınız, kolaylıkla bir tarafını kitap gibi katlayınız (**bakınız resim 7.1 & 7.2**).
15. Ki uzun parçayı ortasından katlayınız (**bakınız resim 8**).
16. Kitap kapatır gibi diier yanlarını da katlayınız ve astarı sıkıtırınız (**bakınız resim 9**).
17. Aksesuarları ve astarı kuru bir yerde ve sıcaklık deerlerinin 32 ile 104 derece fahrenheit arasında (0 ile 40 Santigrat derece) muhafaza ediniz.
18. Orjinal paketlenen kutusu saklamak için kullanılabilir.

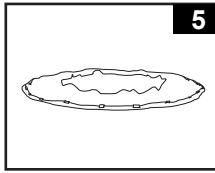

5

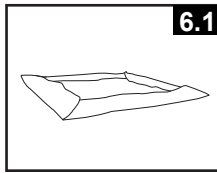

6.1

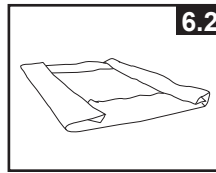

6.2

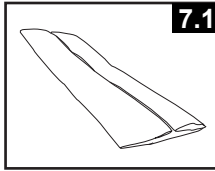

7.1

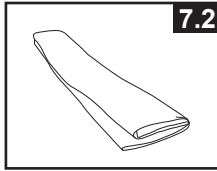

7.2

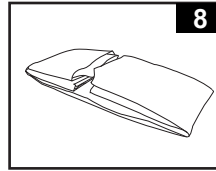

8

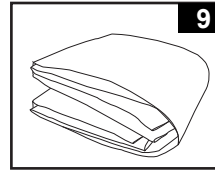

9

## SAKLAMA & KIŞA HAZIRLAMA

### Yer Üstü Havuzunuzu Kıa Hazırlama

Kullandıktan sonra havuzunuzu kolayca boşaltabilir ve güvenli bir yerde saklayabilirsiniz. Sıcaklıklar 41 derece Fahrenheit'ın (5 derece Celsius) altına düşerse havuzunuzun ve ilgili diğer parçaların buzlanmadan ötürü hasar görmesini önlemek için havuzunuzu boşaltmanız, sökmeniz ve uygun şekilde saklamanız gerekir. Buz hasarı havuzun iç malzemesinde ani hasara veya havuzun çökmesine sebep olabilir. Ayrıca "Havuz Nasıl Boşaltılır" bölümüne de bakınız.

**Bölgenizdeki sıcaklıklar 41 derece Fahrenheit'ın altına düşerse ve havuzunuzu dışarda bırakmayı seçerseniz, havuzu aşağıdaki şekilde hazırlayınız:**

1. Havuzun suyunu titizlikle temizleyin (Kolay Kurum Havuz ya da Çerçevesiz Havuz'un üst halkasını uygun bir şekilde iirdiinizden emin olunuz).
2. Delikli süzgeci çıkartınız (eğer uygulanabilirse) ya da herhangi süzgeç dili balayıcısı aksesuarını ba layınız. Mümkünse süzgeç ızgarasını de itiriniz. Saklamadan önce bütün aksesuarların tamamen kuru ve temiz oldulundan emin olunuz.
3. Havuzun içinden (boyutları 16' ve aa ısı) fi uygunluu olan Giri ve Çıkı filerini takınız. Giri ve çıkı pompa pistonlarını kapatınız (boyutları 17' ve üstü).
4. Merdiveni çıkartın (eğer uygunsa) ve güvenli bir yere muhafaza ediniz. Merdiveni saklamadan önce kuruttunuza emin olunuz.
5. Havuzun pompasına ve filtreye balanmı boruları çıkartınız.
6. Kı dönemi için uygun kimyasalları ekleyin. Hangi kimyasalı nasıl kullanacağını konusunda yerel havuz satıcınıza bavurun. Bu, bölgeye göre büyük de iiklik göstermektedir.
7. Havuzu Intex Havuz Örtüsüyle örtünüz. **ÖNEMLİ: INTEX HAVUZ ÖRTÜSÜ ÖRTMEK ÇN GÜVENLİ DELDR.**
8. Akıtma pompasını, filtre borusunu ve hortumu temizleyiniz. Eski filtre kutusunu çıkartın ve atın (yedek kutuyu gelecek sezon kullanmak için kaldırınız).
9. Pompa ve filtre parçalarını kuru bir yerde ve sıcaklık de erlerinin 32 ile 104 derece fahrenheit arasında (0 ile 40 Santigrat derece) muhafaza ediniz.

## SUYLA İLGİLİ GENEL EMNİYETLER

Su elenceleri hem elenceli hem de salıa yararlıdır. Bununla birlikte, yaralanma ve ölüm gibi doal riskleri de vardır. Yaralanma riskini azaltmak için, tüm ürünleri, paketi, paketin içindeki uyarıları ve talimatları okuyup takip ediniz. Unutmayınız, bununla birlikte, bu ürün uyarıları, talimatları ve güvenlik rehberi su tepkimelerinin bazı yaygın risklerinden muhafaza eder, fakat tehlikenin ya da riskin tüm örneklerini muhafaza etmez.

**Korumaya ek olarak, kendinizi ulusal tanınan Güvenlik te kilatlarıyla salanan yönerge artlarına en iyi şekilde klavuz edinip izlemeye de alıtırınız:**

- Sürekli gözetim gerektirir. Özellikle çocuklar havuzun içinde ya da etrafındayken, bir yetikin "cankurtaran" ya da gözlemci olarak bulunmalıdır.
- Yüzmeyi öğreniniz.
- CPR ve ilk yardım öğrenmek için zaman ayırınız.
- Denetleyen her kimse o kiyyi olası havuz tehlikeleri ya da kilimli kapılar, bariyerler, vb koruyucu aletler hakkında bilgilendirin.
- Çocuklar dahil bütün havuz kullanıcılarına acil bir durumda ne yapmaları gerektiğini anlatın.
- Herhangi bir su aktivitesinin tadının çıkarırken daima saduyulu davranın ve doru yargılar verin.
- Gözetleyin, Gözetleyin, Gözetleyin.

## SINIRLI GARANTI

Intex Havuzunuz en yüksek kaliteli malzeme ve işçilik kullanılarak imal edilmiştir. Fabrikayı terk etmeden önce tüm Intex ürünleri hata kontrolünden geçmiştir. Bu Sınırlı Garanti sadece Intex Havuz için geçerlidir.

Bu sınırlı garanti sizin yasal hak ve çözümlerin yerine geçmemek üzere ek olarak, verilmiştir. Bu garantide yasal haklara göre herhangi bir tutarsızlık varsa, yasal haklar geçerli olacaktır. Örneğin, Avrupa Birliği çapındaki tüketici kanunları bu sınırlı garantiden aldığınız kapsama ek olarak yasal haklar tanımaktadır: AB kapsamındaki tüketici hakları için lütfen Avrupa Tüketici Merkezi web sitesini bilgi için, [http://ec.europa.eu/consumers/ecc/contact\\_en/htm](http://ec.europa.eu/consumers/ecc/contact_en/htm) adresinden ziyaret ediniz.

Bu Sınırlı Garanti hükümleri yalnızca orijinal alıcı için geçerlidir ve devredilemezler. Bu Sınırlı Garanti ilk satın alma tarihinden itibaren aşağıda belirtilen süre için geçerlidir. Orijinal satın alma belgenizi bu kılavuzda saklayın, satın alma kanıtı gerekli olabilir ve garanti taleplerine eşlik etmesi gerekir, aksi halde Sınırlı Garanti geçersiz olur.

Havuz Astarı ve Çerçeve Garantisi - 1 Yıl

Garanti süresi boyunca Intex Havuzunuz ürününde bir üretim hatası bulursanız, ayrı "Yetkili Hizmet Merkezleri" sayfasında listelenen uygun Intex Hizmet Merkezi ile irtibata geçiniz. Eğer ürün Intex Hizmet Merkezi tarafından yönlendirildiği gibi iade edilirse, Hizmet Merkezi ürünü inceleyecek ve iddianın geçerliliğini belirleyecektir. Ürünün garanti hükümleri kapsamında olması durumunda, ürün ücret ödemediği takdirde tamir edilir veya aynı veya eşdeğer bir ürün ile (Intex'in tercihinin göre) değiştirilir.

Bu garanti dışında ve ülkenizdeki diğer yasal haklar dışında başka garantiler ima edilmemektedir. Ülkenizde mümkün olduğu ölçüde, Intex hiçbir koşulda size veya üçüncü taraflara karşı Intex Havuzunuz ürününüzün kullanımından veya Intex veya temsilcilerinin hareketlerinin neticesinde oluşan doğrudan veya dolaylı hasarlar için (ürünün üretimi de dahil) yükümlü tutulamaz. Bazı eyaletler veya yargı bölgelerinde arızı veya dolaylı hasarların hariç tutulmasına veya sınırlandırılmasına izin vermez, bu sebeple yukarıdaki sınırlama veya hariç tutma sizin için geçerli olmayabilir.

Bu sınırlı garantinin aşağıdaki durumlarda geçerli olmayacağına dikkat edin:

- Intex Havuz, ihmal, anormal kullanım veya uygulama, kaza, yanlış kullanım, hatalı bakım veya depolama maruzsa.
- Intex havuz, Intex'in kontrolü dışındaki koşullar tarafından hasar görürse, sınırlı aşınma ve yırtılma, delinme, sıyrılma ve ateş, sel, don, yağmur veya diğer harici güçler dahil olmak ve bunlarla sınırlı olmamak üzere.
- Intex tarafından satılmayan parça ve bileşenler için; ve/veya.
- Intex Servis Merkezi personeli dışındaki kişiler tarafından Intex Havuzunuz ürününüzdeki yetkisiz değişiklikler, onarım veya sökme için.

Havuzun bu kaybını, kimyasal maddelerin tüketimini veya su dan meydana gelen arızaları bu garanti kapsamı kapsamaz. Şahıslarda meydana gelen yaralanmaları bu garanti kapsamaz.

Kullanma kılavuzunu dikkatle okuyun ve Intex Havuzunuz ürününüzün düzgün çalışması ve bakımı ile ilgili tüm talimatlara uyun. Her zaman kullanmadan önce ürünü kontrol edin. Kullanım talimatlarına uyulmazsa bu Sınırlı Garanti geçersiz olacaktır.