

INTEX® KULLANICI KILAVUZU**Quickfill® Plus Dahili Pompa****Model AP620D 220V – 240V~ 50Hz 80W****Model AP620DP 220V – 240V~ 50Hz 90W****ÖNEMLİ GÜVENLİK TALİMATLARI****BU ÜRÜNÜ KULLANMADAN ÖNCE TÜM TALİMATLARI OKUYUN VE TAKİP EDİN****⚠ UYARI**

- **ASLA BEBEKLERİ ŞİŞME YATAĞIN ÜZERİNDE UYUMAYA BIRAKMAYIN.**
- Asla AEROSOL LASTİK TAMİR ÜRÜNLERİ gibi patlayabilecek veya tutuşabilecek herhangi bir maddeyi şişme yatağa kullanmayın.
- Bu bir oyuncak değildir. Şişme yatağı kullanırken çocuklar gözetimsiz bırakılmamalıdır.
- Saklama çantasını (eğer varsa) bebekler ve çocuklardan uzak tutun. Saklama çantası oyuncak değildir. Kullanılmadığı zaman, çantayı katlayın ve çocukların erişemeyeceği bir yere koyun.
- Şişme yatağın üzerinde yürümeyin, ayakta durmayın veya zıplamayan ya da trambolin olarak kullanmayın.
- Sadece evsel kullanım içindir. Sadece iç mekan kullanımı içindir. Su yakınında veya üzerinde kullanmayın. Bu bir salıdır.
- Yatağı merdivenlerin, kapıların, keskin kenarların veya kırılabilir nesnelere yakınına kurmayın. Sıkışmayı önlemek için yatak ve nesnelere arasında yeterli boşluk bırakın.
- Alanın düz, pürüzsüz olduğundan ve yatağı delebilecek keskin nesnelere içermediğinden emin olun.
- Şişme yatağı evcil hayvanlardan uzak tutun. Evcil hayvanlar yatağın yüzeyini delebilir.
- Şişme yatağın kenarında uyumaktan kaçının. Kenarlar yatağın ortasından daha az destek sağlar.
- Hava pompasını bir seferde en fazla 5 dakikadan fazla çalıştırmayın. Kullanımların arasında pompayı en az 15 dakika soğumaya bırakın.
- Kullanılmadığında elektrik kablosunu prizden çıkarın.
- Hava geçiş açıklığını kapatmayın veya hava geçiş açıklığına herhangi bir nesne sokmayın.
- AC besleme kablosu hasar görürse, bir tehlikeyi önlemek için üretici veya servis acentesi veya benzer nitelikli kişiler tarafından değiştirilmelidir.
- Elektrik çarpması riskini azaltmak için, yağmura maruz bırakmayın. Kapalı yerde saklayın.
- Bu cihaz, gözetim altında oldukları veya güvenliklerinden sorumlu bir kişi tarafından cihazın kullanımı ile ilgili talimat aldıkları sürece fiziksel duyu kaybı veya zihinsel yetenekleri zayıf veya tecrübe ve bilgi yetersizliği olan kişiler tarafından, 8 yaş ve üzeri çocuklar tarafından kullanılabilir.
- Çocuklar cihazla oynamamalıdır. Temizlik ve bakım işlemleri gözetim altında olmayan çocuklar tarafından yapılmamalıdır.

BOĞULMA, MADDİ HASAR, ELEKTRİK ÇARPMASI, YANIKLAR VEYA DİĞER YARALANMALARINI ÖNLEMEK İÇİN BU KURALLARA VE TÜM TALİMATLARA UYUN.**BU TALİMATLARI SAKLAYIN**

KURULUM TALİMATLARI

Genel

- Bu cihaz polarize bir fişe sahiptir (bir uç diğerinden daha geniştir). Bu fiş, polarize bir prize yalnızca tek yönden takılabilir. Fiş prize tam olarak oturmuyorsa, fişi ters çevirin. Yine de uymuyorsa, uygun prizi takması için kalifiye bir elektrikçiyle iletişime geçin. Fişi hiçbir şekilde değiştirmeyin.
- Şişme yataklar geçici kullanım için tasarlanmıştır ve geleneksel bir şiltenin yerini almak üzere TASARLANMAMIŞTIR.
- Yatağın bulunduğu alanın düz, eşit seviyede ve temiz olduğundan, keskin nesnelere içermediğinden ve bir elektrik prizine yakın olduğundan emin olun.
- Şişme yatağın delinmesini veya hasar görmesini önlemek için şişme yatağı asla yerde sürüklemeyin. Taşırken veya yerini değiştirirken şişirilmiş şişme yatağı kaldırın.
- Hiçbir hava pompası bakımı gerekmez. Pompa çıkarılabilir.
- Temizlemek için sadece hafif sabunlu bir çözüm ve su kullanın. Herhangi bir kimyasal madde kullanmayın.
- Onarım durumunda, sadece yaygın kullanılan PVC onarım tutkalını ve yamalarını kullanın. Floke yüzeyler için: yapıştırıcı ve/veya yamayı uygulamadan önce floklama malzemesini bir silgi ile silin.

PARÇA REFERANSLARI

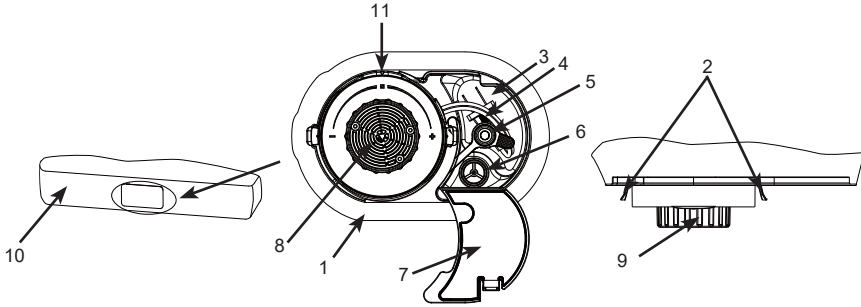

Parçaların Açıklamaları:

- | | | |
|---------------------------|-------------------------------|----------------------------------|
| 1. Pompa tutucu çerçevesi | 4. AC elektrik kablosu | 8. Hava geçişi |
| 2. Pompa çıkarma sekmesi | 5. Manuel şişirme ağız kapağı | 9. Kontrol kadranı |
| 3. Kablo haznesi | 6. Manuel şişirme ağız | 10. Şişme yatak ön |
| | 7. Kablo bölmesi kapağı | 11. Kapalı / Pompa Kapalı Konumu |

NOT: Çizimler sadece bilgilendirme amaçlıdır. Gerçek ürünü yansıtmayabilir. Önceki değildir. Sürekli ürün geliştirme politikasından ötürü Intex haber vermeden ürün kılavuzunda güncellemelere neden olabilecek şekilde özellikleri ve görünümünü değiştirme hakkını saklı tutar.

BU TALİMATLARI SAKLAYIN

ŞİŞİRME

1. Elektrik kablosu bölmesi kapağını açın ve elektrik kablosunu dışarı çekin. Kabloya asılmayın. Bakınız Şek. (1).
2. AC elektrik prizine AC elektrik kablosunu takın. Bakınız Şek. (2).

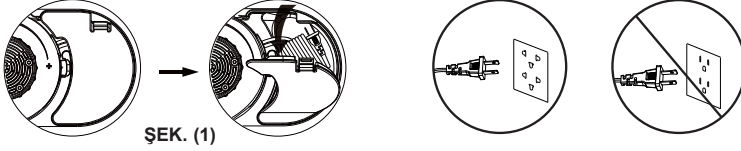

3. Valf kontrol kadranını tamamen saat yönünde çevirin. Pompa şişme yatağını şişirmek için otomatik olarak açılır. Bakınız Şek. (3).

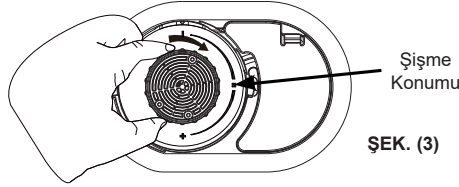

4. Şişme yatak tamamen şişirildiğinde, kontrol kadranını şişirme valfini kapatan orta konuma (saat yönünün tersine) çevirin, pompa kapanacaktır. Bakınız Şek. (4).

NOT: Kontrol kadranının pompa fişe takılı değilken herhangi bir yönde çevrilmesi ile şişme yataktan hava çıkacaktır. Sertlik ayarına ilişkin talimatlar için 5 numaralı adıma bakınız.

Asla pompa çalışırken elektrik kablosunu elektrik prizinden çıkarmayın. Güç kablosunu fişten çekmeden önce kontrol kadranını kapalı / pompa kapalı konumuna getirin.

Kapalıya Çevirin / Pompa Kapalı Konumu

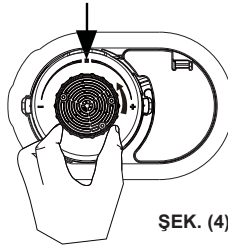

5. Şişme yatak çok sert geliyorsa, kontrol kadranını kademe kademe saat yönünün tersine hava yolundan hava çıkmaya başlayana kadar çevirerek biraz hava boşaltın. İstenilen sertliğe erişildiğinde kontrol kadranını tekrar orta kapalı / pompa kapalı konumuna çevirin. Eğer yatak çok sert olursa #3'den #5'e kadar olan adımları tekrar edin.

BU TALİMATLARI SAKLAYIN

ÖNEMLİ NOT

Şişme yatağın düzgün şekilde şişirilmesi.

Ortam hava sıcaklığı şişme yatağın iç basıncını etkiler. Düşük ortam sıcaklığında hava, şişme yatak içinde büzülecek ve şişme yatak daha yumuşak olacaktır: hava eklemek gerekir. Yüksek ortam sıcaklığında şişme yatağın içindeki hava önemli ölçüde genişleyecektir ve şişme yatak daha sert olacaktır ve patlayabilir: şişme yatağa zarar vermemek veya daha yumuşak olmasını sağlamak için biraz hava boşaltın. Şişme yatağı aşırı sıcaklıklara (sıcak veya soğuk) maruz bırakmayın.

Esneme yeni vinilin doğal bir özelliğidir. İlk kullanım sırasında Şişme yatak yumuşayabilir ve istenen sertliği korumak için ek şişirme gerektirebilir. Bu, kullanımın ilk birkaç günü için normaldir. Gösterilen ölçüler yaklaşık değerlerdir ve vinil sıcaklığına ve hava sıcaklığına göre değişiklik gösterir.

Hiçbir koşulda, Intex, yetkili bayileri veya çalışanları şişme yataktaki ihmalden, olağan aşınma ve yıpranma, kötüye kullanma ve umursamazlıktan ya da harici güçlerden kaynaklanan hasarlardan (delik gibi) sorumlu tutulamazlar.

HAVAYI BOŞALTMA

1. AC elektrik prizine AC elektrik kablosunu takın. Bakınız Şek. (2).
2. Valf kontrol kadranını durana kadar tamamen saat yönünün tersine çevirin. Pompa şimdi yatağın havasını boşaltır. Bakınız Şek. (5).

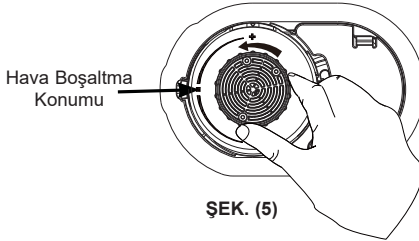

ŞEK. (5)



ŞEK. (6)

3. Şişme yataktaki tüm hava alındığında, kontrol kadranını geri (saat yönünde) valfi kapatan orta konuma getirin, pompa kapanacaktır.
4. AC elektrik kablosunu elektrik prizinden çıkarın, elektrik kablosunu sarın ve kablo bölmesinin içine yerleştirin, ardından kapağı kapatın. Elektrik kablosunda bükülme, eğilme veya düğüm olmadığından emin olun.
5. Şişme yatağın havası tamamen boşaltılmışken şişme yatağı pompanın karşı ucundan pompanın bulunduğu uca doğru yuvarlamaya başlayın. Bakınız Şek. (6).

MANUEL ŞİŞİRME SEÇENEĞİ

Elektrik gücü yoksa, elektrik kablosu bölmesinin içinde bulunan manuel şişirme yuvasına bağlanarak geleneksel ayaklı, manuel veya pille çalışan bir hava pompası kullanılabilir. Bakınız Şek. (7). Bu adımları takip edin:

BU TALİMATLARI SAKLAYIN

1. Elektrik kablosu bölmesi kapağını açın ve manuel şişirme yuvasını bulun.
2. Dahili elektrikli pompanın kontrol kadranının halen kapalı / pompa kapalı konumunda olduğundan emin olun.
3. Manuel şişirme bağlantı noktasından kapağı çıkarın ve pompanın nozulunu bağlantı noktasına yerleştirin. Şişme yatağı istenen sıklılığa şişirin.

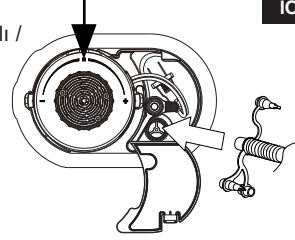

ŞEK. (7)

NOT: Fazla şişirmeyiniz. Sertlik, dahili elektrikli pompa ile elde edilen seviye ile yaklaşık olarak aynı olmalıdır.

4. Nozulu manuel şişirme yuvasından çıkarın ve kapağı ve kablo blmesinin kapağını kapatın.

DEPOLAMA

1. Şişme yatağın aşağıdaki "HAVA BOŞALTMA" talimatlarını izleyerek söndürün.
2. Yatağın temiz ve kuru olduğundan emin olun.
3. Yatağı uyku yüzeyi yukarı bakacak şekilde koyun ve şekillerde (8 - 12) gösterilen katlama adımlarını takip edin. Şişme yatağı gevşek şekilde katlayın ve keskin şekilde bükmekten, bota zarar verecek köşe ve kırışıklıklardan kaçınınız.



ŞEK. (8)



ŞEK. (9)



ŞEK. (10)

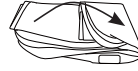

ŞEK. (11)



ŞEK. (12)

DAHİLİ HAVA POMPASI VEYA ŞİŞME YATAK BİLEŞENİN DEĞİŞTİRİLMESİ

Dahili hava pompasını veya şişme yatağı kısmını değiştirme ihtiyacı varsa, dahili pompayı şişme yataktan aşağıdaki şekilde ayırın:

1. Her iki kilit tırnağını içe doğru basılı tutarken (Bakınız Şek. 13), pompanın yuvarlak gövdesini (valf kontrol kadranı değil, büyük dış çerçeve) saat yönünün tersine çevirin ve hava pompası gövdesini tutucu çerçevesinden dışarı çekin.

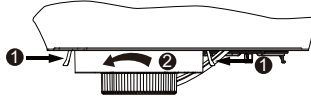

ŞEK. (13)

2. Hangi parçanın değiştirildiğine bağlı olarak, yedek parça gelene kadar kalan bileşeni (şişme yatağı kısmı veya çıkarılan pompa) güvenli bir yerde saklayın. Yeni parça alındığında bileşenleri yeniden takın: pompayı tutucu çerçeveye yerleştirin ve kilit tırnakları yerine oturana kadar saat yönünde çevirin.

NOT: Uygun bir sızdırmazlık sağlamak ve hava sızıntılarını önlemek için pompa gövdesindeki kauçuk contanın yanı sıra tutucu çerçevenin iç duvarının temiz ve tiftik, saç veya kir içermediğinden emin olun.

NOT: Conta alanına tiftik, saç veya kir girmesine ve hava sızıntılarına neden olabileceğinden, dahili hava pompasını bakım dışında tutucu çerçevesinden çıkarmayınız. Hava sızıntısı varsa, pompayı veya şişme yatağı değiştirmeden önce contanın temiz olduğundan emin olun.

BU TALİMATLARI SAKLAYIN

SORUN GDERME KILAVUZU

PROBLEM	SEBEP	ÇÖZÜM
Dahili hava pompası ile pompa tutucu çerçevesi arasında hava kaçağı	<ul style="list-style-type: none"> Pompa güvenli bir şekilde takılmamış. Pompa O-halkası kirlidir. Dahili şişme yatağı giriş dişleri, dahili hava pompası ile pompa tutucu çerçevesi arasında sıkışmıştır. Pompa O-halkası bükülmüş ve/veya hasarlı. 	<ul style="list-style-type: none"> Pompanın dış kenarını tutarken, pompayı içeri itin ve iki yan tırnak yerine oturana kadar saat yönünde tamamen çevirin. Pompayı şişme yataktan çıkarın, O-halkayı pompadan çıkarın ve suyla temizleyin. Toz ve tüylerin tekrar O-halkasına yapışmasını önlemek için O-halkasını pompaya dikkatlice geri takın. Ayrıca pompa tutucu çerçevesinin iç duvarında toz, saç veya tiftik bulunmadığından emin olun. Dahili hava pompasını çıkarın ve dahili şişme yatak giriş dişlerinin pompa tutucu çerçevesinden uzakta olduğundan emin olarak pompayı dikkatlice geri takın. Pompayı şişme yataktan çıkarın, O-halkanın hasar görmediğinden ve/veya bükülmediğinden emin olun. O-halkasını yeniden hizalayın veya yeni bir O-halkası ile değiştirin. Değişim için Intex Servis Merkezine başvurun.
Hava pompası çalışmıyor	<ul style="list-style-type: none"> Elektrik prizine bağlı değil. Pompa motoru termik koruması etkinleştirildi. Dahili hava pompası arızalı. 	<ul style="list-style-type: none"> Pompanın doğru elektrik prizine takıldığından emin olun, ardından kontrol kadranını saat yönünde şişirme konumuna çevirin. Kapatın ve güç kablosunu elektrik prizinden çıkarın, pompayı kullanmaya devam etmeden önce pompayı 30 dakikadan fazla dinlendirin. Dahili hava pompasını şişme yataktan çıkarın ve şişme yatağı güvenli bir yerde saklayın. Dahili hava pompası değişimi için Intex Servis Merkezine başvurun.
Pompa motoru çalışıyor ancak şişme yatak şişmiyor veya havası boşalmıyor	<ul style="list-style-type: none"> Şişme veya hava boşaltma modu henüz ayarlanmamıştır. 	<ul style="list-style-type: none"> Şişme yatağı şişirmek için durana kadar kontrol kadranını saat yönünde tamamen çevirin. Veya şişme yatağın havasını indirmek için durana kadar kontrol kadranını tamamen saat yönünün tersine çevirin.
Şişirmeden sonra hava, pompa hava geçişinden veya manuel şişme portundan kaçıyor	<ul style="list-style-type: none"> Pompa hava geçişi tamamen kapalı değil. Manuel şişme yuvası kapağı güvenli bir şekilde kapatılmamış. 	<ul style="list-style-type: none"> Kontrol kadranını orta kapalı / pompa kapalı konuma çevirerek hava geçişinin kapalı olduğundan emin olun. Kapağı sıkıca manuel şişme yuvasına itin.

©2022 Intex Marketing Ltd. - Intex Development Co. Ltd. - Intex Recreation Corp. All rights reserved/Tous droits réservés/Todos los derechos reservados/Alle Rechte vorbehalten. Printed in China/İmprimé en Chine/Impreso en China/Gedruckt in China.

®™ Trademarks used in some countries of the world under license from®™ Marques utilisées dans certains pays sous licence de/Marcas registradas utilizadas en algunos países del mundo bajo licencia de/Warenzeichen verwendet in einigen Ländern der Welt in Lizenz von/Intex Marketing Ltd. to/ a/an Intex Development Co. Ltd., Hong Kong & Intex Recreation Corp., P.O. Box 1440, Long Beach, CA 90801 • Distributed in the European Union by/Distribué dans l'Union Européenne par/Distribuido en la Unión Europea por/Vertrieb in der Europäischen Union durch/Intex Trading B.V., Ettenseweg 46, 4706 PB Roosendaal - The Netherlands • Distributed in the UK by Unisex Service (UK) Limited, 21 Holborn Viaduct, London EC1A 2DY, UK. www.intexcorp.com

INTEX®

BU TALİMATLARI SAKLAYIN